Nous vous remercions de l'achat de cet appareil photo numérique AGFAPHOTO. Veuillez lire attentivement la présente notice d'utilisation afin de garantir une utilisation correcte du produit. Après l'avoir lue, conservez cette notice en lieu sûr pour pouvoir la consulter en cas de besoin.

Informations de sécurité

- Ne pointez pas l'appareil directement vers le soleil ou vers d'autres sources de lumière intenses car vous pourriez endommager votre vue.
- N'essayez pas d'ouvrir ou de modifier le boîtier de l'appareil. Des composants internes à fort voltage présentent un risque d'électrocution lorsqu'ils sont exposés. L'entretien et les réparations doivent être réalisés par des personnes autorisées.
- N'utilisez pas le flash trop près des yeux d'animaux ou de personnes, particulièrement des enfants. Vous pourriez endommager leurs yeux. Veillez à ne pas utiliser le flash à moins d'un mètre des yeux d'un nourrisson.
- N'exposez pas l'appareil à l'eau ou à d'autres liquides. N'utilisez pas l'appareil les mains mouillées. N'utilisez jamais l'appareil sous la pluie ou la neige. L'humidité crée un risque d'électrocution.
- Gardez l'appareil et ses accessoires hors de portée des enfants et des animaux pour éviter les accidents et d'endommager l'appareil.
- Si vous remarquez de la fumée ou une odeur étrange venant de l'appareil, éteignez-le immédiatement et débranchez l'adaptateur secteur. Amenez l'appareil dans le centre de service autorisé le plus proche pour le faire réparer. N'essayez jamais de réparer l'appareil vous-même.
- N'utilisez que les accessoires d'alimentation autorisés. L'utilisation de sources d'alimentation non recommandées peut causer surchauffe, déformation de l'appareil, incendie, électrocution ou autres dangers.
- Pour éviter les risques d'incendie, déconnectez l'adaptateur secteur compact de l'appareil et du secteur après avoir rechargé l'appareil.
- L'adaptateur secteur compact de l'appareil ne peut être utilisé qu'avec celui-ci. Ne l'utilisez pas avec d'autres produits. Cela pourrait provoquer un risque d'incendie ou autre danger

Déclaration d'exclusion de responsabilité

Au-delà des termes de la loi relative à la responsabilité sur les produits, nous déclinons toute responsabilité pour les dommages que l'utilisateur ou des tiers pourraient subir par suite d'une manipulation incorrecte du produit ou de ses accessoires, de son non-fonctionnement ainsi que de son utilisation. Nous nous réservons le droit de modifier sans préavis ce produit et ses accessoires.

Avvertissement ! Ne jamais tenter d'ouvrir l'appareil photo ou de le désassembler, sous peine de perdre le bénéfice de la garantie.

Utilisation des piles

Pour obtenir les meilleures performances et prolonger la durée de vie des piles, nous Recommandons l'utilisation de piles AA au lithium ou de piles NiMH rechargeables.

Prolongation de la durée de vie des piles

Les fonctions suivantes consomment beaucoup de courant et ne doivent donc être utilisées que de manière occasionnelle :

- Utilisation exagérée du flash
- Traitement des photos sur l'écran de l'appareil photo

La longévité des piles peut être réduite par la présence d'encrassements sur les contacts. Nettoyez les contacts avec un chiffon propre et sec avant de mettre en place la pile dans l'appareil photo.

La puissance de la pile chute en cas de températures inférieures à 5 °C. Si vous utilisez l'appareil photo à des températures très basses, prévoyez des piles de rechange et veillez à ne pas trop les exposer au froid. Nota : ne jetez pas des piles froides paraissant vides, car il se peut qu'elles fonctionnent à nouveau à une température ambiante normale.

Table des matières

LA PRISE EN MAIN 1

UTILISER CE MENU 1

CONTENU 2

PIECE DE L'APPAREIL PHOTO 3

INSERTION DES PILES 5

INDICATEUR DE FAIBLE CHARGE DE LA PILE 5

A PROPOS DU TYPE DE PILE 5

INSEREZ LA CARTE 6

A PROPOS DE LA MEMOIRE DE L'APPAREIL

PHOTO 6

LE PROTOCOLE DCF 6

CONFIGURATION DE LA LANGUE D'AFFICHAGE /

DATE ET HEURE 7

REGLAGE DE LA LANGUE 7

REGLAGE DE LA DATE ET DE L'HEURE 7

UTILISER LE MONITEUR LCD 9

EN ENREGISTREMENT 9

EN REVUE 10

BASCULER L'AFFICHAGE D'ECRAN 11

OPERATIONS DE BASE 12

MISE SOUS ET HORS TENSION 12

FONCTION D'ECONOMIE D'ALIMENTATION 12

CHANGER LE MODE 13

BASCULER ENTRE LE MODE ENR ET LE MODE

LECTURE 13

SELECTIONNER LE MODE ENR 13

SELECTIONNER LE MODE ASM 15

UTILISER LES MENUS 16

REC MENU 16

MENU DE CONFIGURATION 17

ENREGISTREMENT BASIQUE 20

ENREGISTRER DES PHOTOGRAPHIES 20

UTILISER LE MODE Q 21

REGLER LA RESOLUTION ET LA QUALITE 22

UTILISER LA FONCTION ZOOM 23

UTILISER LE FLASH 24

UTILISER LE MODE MACRO 25

UTILISER LE DECLENCHEUR A RETARDEMENT ET
RAFALE 26

UTILISATION DU MODE PRIORITE OUVERTURE 27

UTILISATION DU MODE PRIORITE OBTURATEUR
27

UTILISATION DE L'EXPOSITION MANUELLE 28

REGLAGE DU STABILISATEUR NUMERIQUE 28

ENREGISTREMENT DE CLIPS VIDEOS 29

REGLAGE DE LA TAILLE DE FILM 29

ENREGISTREMENT VOCAL 30

REVOIR LES SONS 30

ENREGISTREMENT D'UN MÉMO VOCAL 31

ENREGISTRER UN MÉMO VOCAL 31

RELIRE UN MÉMO VOCAL 31

AUTRES FONCTIONS

D'ENREGISTREMENT 32

REGLAGE DU MESURE EXPO 32

REGLAGE DE L'EQUILIBRE DES BLANCS 32

REGLAGE DE L'ISO 33

REGLAGE DE L'EXPOSITION 33

REGLER L'AEB 33

REGLER LA MISE EN EVIDENCE 33

REGLAGE DE LA NETTETE 34

RGLAGE DE L'EFFET PHOTO 34

REGLAGE DU HORODATEUR 34

REGLAGE DU SUIVI DE VISAGE 35

FAISCEAU AF 35

LECTURE 36

REVOIR LES IMAGES 36

REVOIR LES CLIPS VIDEO 36

AGRANDIR LES PHOTOGRAPHIES 37

UTILISER LA REDUCTION 38

EXECUTION D'UN DIAPORAMA 38

SUPPRIMER DES FICHIERS 39

EFFACEMENT D'UN SEUL FICHIER 39

SUPPRIMER DES FICHIERS MULTIPLES 40

SUPPRIMER TOUS LES FICHIERS 40

PROTEGER LES FICHIERS 41

PROTEGER TOUS LES FICHIERS 41

PROTEGER DES FICHIERS MULTIPLES 42

EDITER LES IMAGES	43
TOURNER LES PHOTOGRAPHIES	43
MODIFICATION DE LA TAILLE DE L'IMAGE	43
REGLAGE DE L'EFFET PHOTO	44
COPIER LES FICHIERS	45
REGLAGE DU DPOF	46
CHOIX D'UNE IMAGE DE DEMARRAGE	47
<u>MISE EN PLACE DES CONNEXIONS</u>	<u>48</u>
VISUALISATION D'IMAGES SUR TÉLÉVISION	48
TELECHARGER LES IMAGES SUR UN	
ORDINATEUR	49
UTILISATION DU LECTEUR DE CARTE DE	
MÉMOIRE	49
CONNECTER L'APPAREIL A UN ORDINATEUR	
AVEC UN CABLE USB	49
<u>APPENDICE</u>	<u>50</u>
A PROPOS DU NOM DE DOSSIER ET DE FICHIER	
	50
STRUCTURE DE DOSSIER	50
ATTRIBUTION DE NOM DE FICHIER	50
DEPANNAGE	51
CARACTERISTIQUES TECHNIQUES	52
LISTE DES FONCTIONS DISPONIBLES	53
ASSISTANCE A LA CLIENTELE	59
DECLARATION DE CONFORMITE	60

La Prise en Main

Utiliser ce menu

Mise en route

Cette section contient des informations que vous devez connaître avant d'utiliser cet appareil photo.

Opérations de Base

Cette section explique toutes les fonctionnalités d'enregistrement de cet appareil photo.

Enregistrement basique

Cette section explique comment enregistrer des photographies, des films et des fichiers audio.

Autres fonctions d'enregistrement

Cette section décrit les opérations les plus courantes d'enregistrement d'images.

Lecture

Cette section explique comment lire, supprimer et éditer les fonctions des photographies, films et fichiers audio.



Mise en place des connexions

Cette section vous indique comment connecter l'appareil photo à un ordinateur ou à un TV.

Appendice

Cette section décrit le dépannage et les spécifications de l'appareil photo.

Les significations des symboles utilisés dans ce manuel de l'utilisateur sont expliquées ci-dessous :

 AVERTISSEMENT	Ceci indique que les précautions doivent être lues avant d'utiliser ces fonctions.
 Astuce	Ceci indique les informations utilisées lors de l'utilisation de cet appareil photo.
	Ceci indique la page de référence.

Contenu

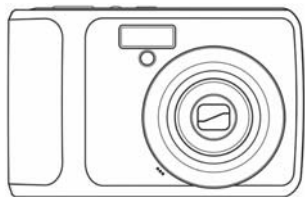

AGFAPHOTO DC-8330i

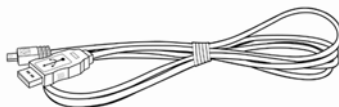

Câble USB

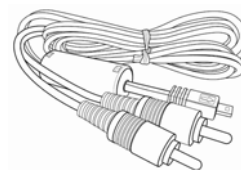

Câble vidéo

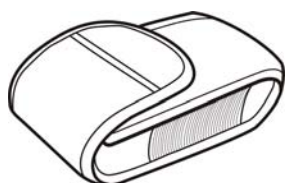

Etui souple



Dragonne

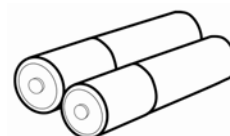

2 piles AA

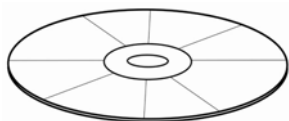

CD-ROM d'installation du logiciel

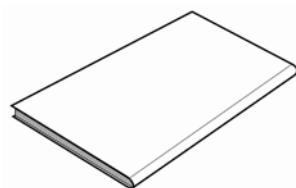

Guide de démarrage rapide



AVERTISSEMENT

- Les accessoires peuvent différer.
- Notez que la forme de la prise du chargeur dépend de la région d'achat de l'appareil-photo.
- Ne pas balancer l'appareil quand vous le portez par la bride de poignet.

Pièce de l'appareil photo

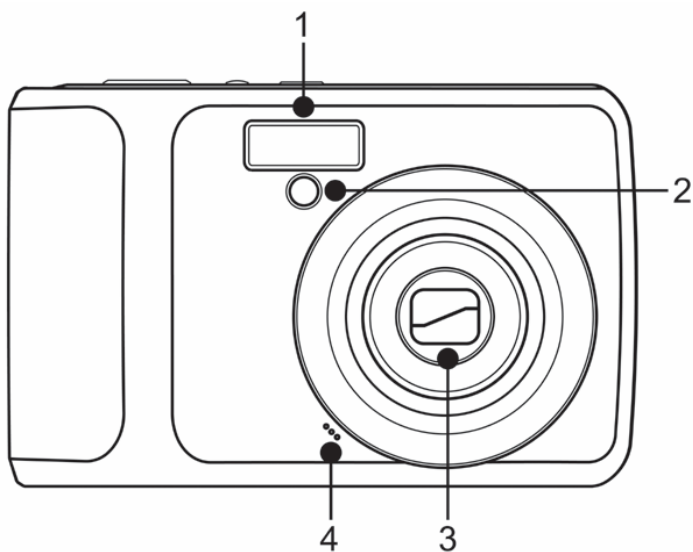

1. Flash (👉 page 24)
2. Lampe du retardateur
3. Objectif
4. Micro

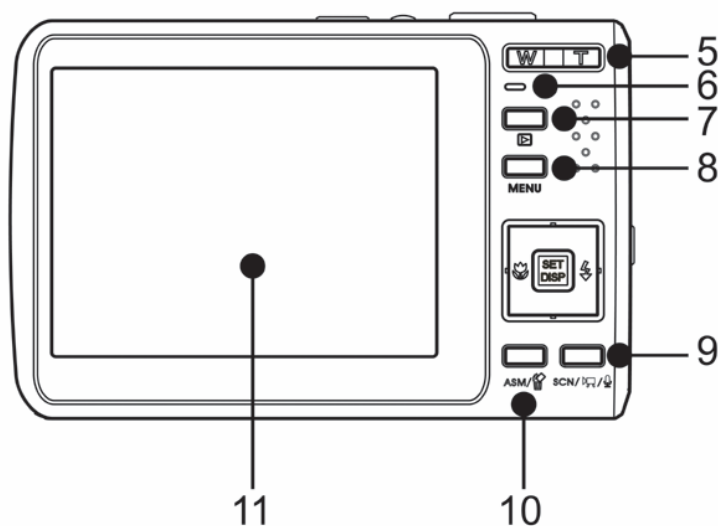

5. Bouton zoom (👉 page 23):
 - Bouton zoom arrière (👉 page 38)
 - Bouton zoom numérique (👉 page 37)

6. Indicateur de marche
7. Mode lecture bouton (👉 page 13)
8. Bouton MENU (👉 page 16)
9. Bouton mode de caméra (👉 page 13)

10. Bouton ASM (👉 page 15)
 - Effacer (👉 page 39)

11. Ecran LCD (👉 page 9)
12. Bouton Flash (👉 page 24)
13. Bouton DISP/ SET (👉 page 11)
14. Macro (👉 page 25)

Utilisez la commande directionnelle

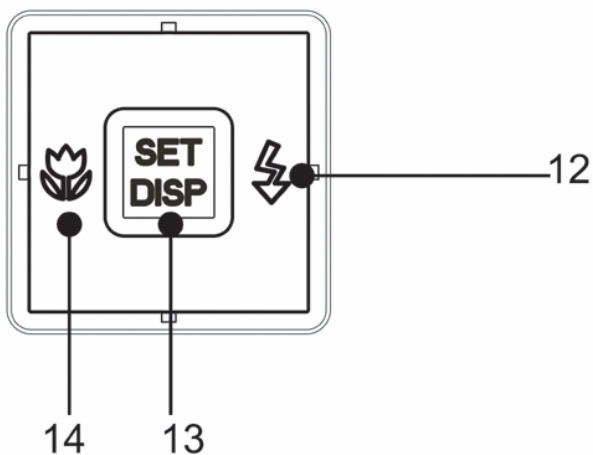

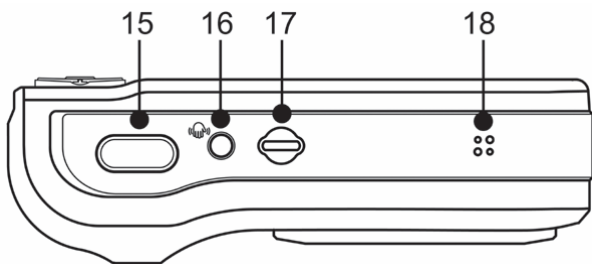

- 15. Déclencheur (☞ page 20, 29)
- 16. Stabilisateur
- 17. Interrupteur d'alimentation (☞ page 12)
- 18. Haut-parleur

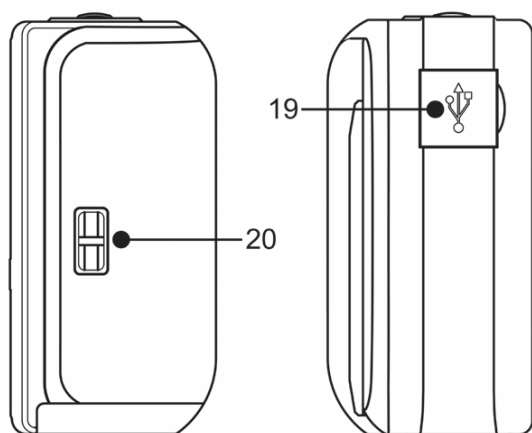

- 19. Port USB / Prise sortie vidéo (☞ page 19, 49)
- 20. Attache de la lanière

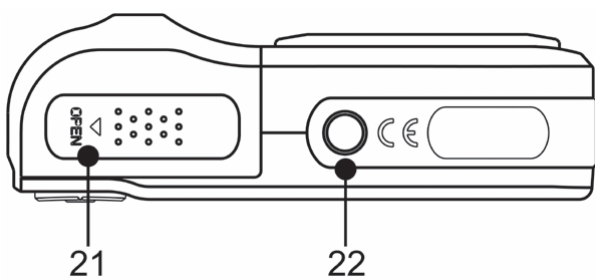

- 21. Capot batterie (☞ page 5)
- 22. Prise pour trépied

Insertion des piles

L'appareil est alimenté par deux piles alcalines AA ou deux piles rechargeables Ni-MH.

1 Faire glisser le couvercle des piles pour ouvrir.

- Glissez le couvercle des piles dans le sens indiqué par la flèche.



2 Insérez les piles.

- Insérer deux piles alcalines de type AA avec les pôles positifs (+) et négatifs (-) correspondants aux instructions à l'intérieur du compartiment des piles.

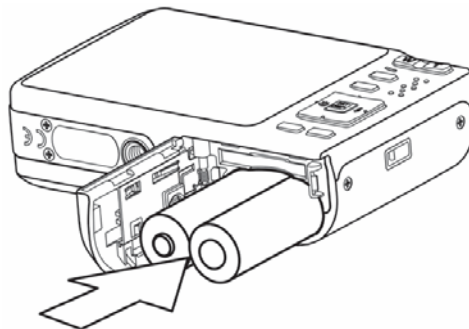

3 Faire glisser le couvercle des piles pour fermer.

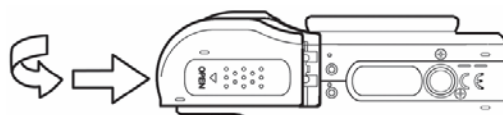

Indicateur de Faible Charge de la Pile

L'indicateur de faible charge de la pile apparaît sur l'écran LCD quand les piles sont presque vides. Les piles doivent être changées rapidement quand l'indicateur de faible charge de la pile apparaît.

! AVERTISSEMENT

- Risque d'explosion si vous utilisez une pile du mauvais type. Respectez les instructions sur la mise au rebut des piles usées.
- Assurez-vous d'éteindre l'appareil photo avant d'installer ou de retirer les piles.
- Utilisez uniquement des piles alcalines ou Ni-MH pour alimenter l'appareil photo. Utilisez tout autre type de pile n'est pas recommandé.
- Retirer les piles de l'appareil si vous n'envisagez pas de l'utiliser dans les deux semaines à venir.
- Retirez les batteries si vous ne les utilisez pas pendant une période prolongée.
- Le boîtier de l'appareil se révèle tiède après une utilisation intensive. Ceci est normal.

A propos du type de pile

Après avoir remplacé les piles, veuillez vérifier le type de pile dans le menu de configuration (👉 page 17).

Insérez la carte

Vous pouvez utiliser une **Carte SD** avec cet appareil photo numérique. L'emplacement de la carte mémoire est situé en dessous du couvercle des piles, adjacent au compartiment des piles.

1

S'assurer que l'appareil photo est éteint.

- Glissez le couvercle des piles dans le sens indiqué par la flèche.

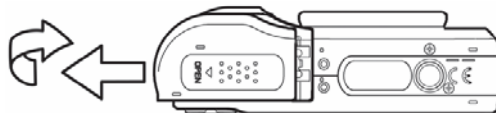

2

Insérez la carte.

- Insérer la carte avec le côté supérieur vers le haut, et la flèche pointant vers l'intérieur.

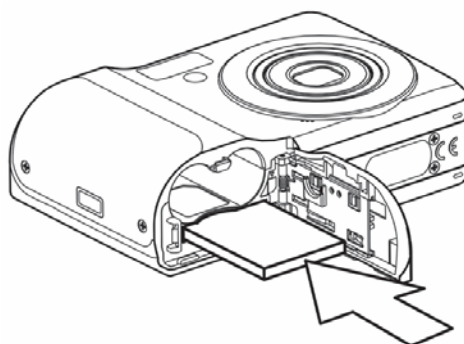

?

Astuce

- Pour retirer la carte mémoire, appuyer avec délicatesse sur le bord de la carte et la libérer. Tirer la carte et fermer le couvercle des piles.

3

Fermer le couvercle des piles.

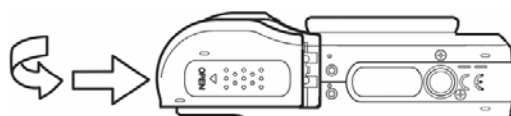

!

AVERTISSEMENT

- Si vous insérez ou retirez la carte pendant que l'appareil photo est allumé, ceci peut endommager la carte ou les données.
- Ne touchez pas les terminaux de connexion à l'arrière de la carte.

A propos de la Mémoire de l'Appareil photo

L'appareil numérique est équipé avec une mémoire interne. Si aucune carte mémoire n'est insérée dans l'appareil, toutes les images et extraits vidéo enregistrés par l'appareil seront stockés dans la mémoire interne. Si la carte est insérée, les images et extraits vidéo sont enregistrés sur la carte mémoire.

Le Protocole DCF

Le protocole DCF définit le format pour les données de fichiers image aussi bien que la structure de répertoire pour la carte mémoire. Les images qui sont prises par un appareil photo DCF peuvent être visualisées sur des appareils photos compatibles DCF d'autres fabricants.

Configuration de la langue d'affichage / date et heure

Lors de l'utilisation de l'appareil photo pour la première fois après l'achat, assurez-vous de choisir une langue et de régler la date et l'heure avant d'utiliser l'appareil photo.

Réglage de la Langue

1 Mettez sous tension, et réglez l'appareil photo sur le menu configuration. (☞ page 17)

2 Sélectionnez [Langue].

- Appuyez sur ▲ ou ▼ pour sélectionner **LANGUE** (☞) puis appuyez sur ► ou sur le bouton **SET** pour lancer le sous-menu.



3 Sélectionner une langue.

- Appuyez sur ▲ ou ▼ pour sélectionner une langue et appuyez sur ◀ ou sur le bouton **SET** pour appliquer le réglage.

4 Appuyez sur le bouton **MENU** pour fermer le menu.

Réglage de la Date et de l'Heure

1 Mettez sous tension, et réglez l'appareil photo sur le menu configuration. (☞ page 17).

2 Sélectionnez [Date et heure].

- Appuyez sur ▲ ou ▼ pour sélectionner **Date et heure** puis appuyez sur ► ou le bouton **SET** pour lancer l'écran Date et Heure.



3 Réglez la date et l'heure.

- Appuyez sur ▲ ou ▼ pour changer la valeur des champs mis en évidence. Appuyez sur ◀ ou ► pour mettre en évidence un autre champ.



Astuce

- Si vous maintenez enfoncé ▲ ou ▼, vous pouvez changer la valeur rapidement.
- Pour le paramètre d'horodatage (👉 page 34).

4

Appliquer le paramètre.

- Après avoir régler ces paramètres, appuyez sur le bouton **SET** ou **MENU** pour appliquer le réglage.



AVERTISSEMENT

- Si les piles sont retirées pendant environ deux jours, le réglage de la date et de l'heure sera perdu. Dans ce cas, effectuez à nouveau ces réglages.

Utiliser le moniteur LCD

Le moniteur LCD est utilisé pour composer des images pendant l'enregistrement, ajuster les paramètres et relire les images. Les indicateurs suivants peuvent apparaître sur le moniteur LCD lors de l'enregistrement ou la lecture d'images.

En enregistrement

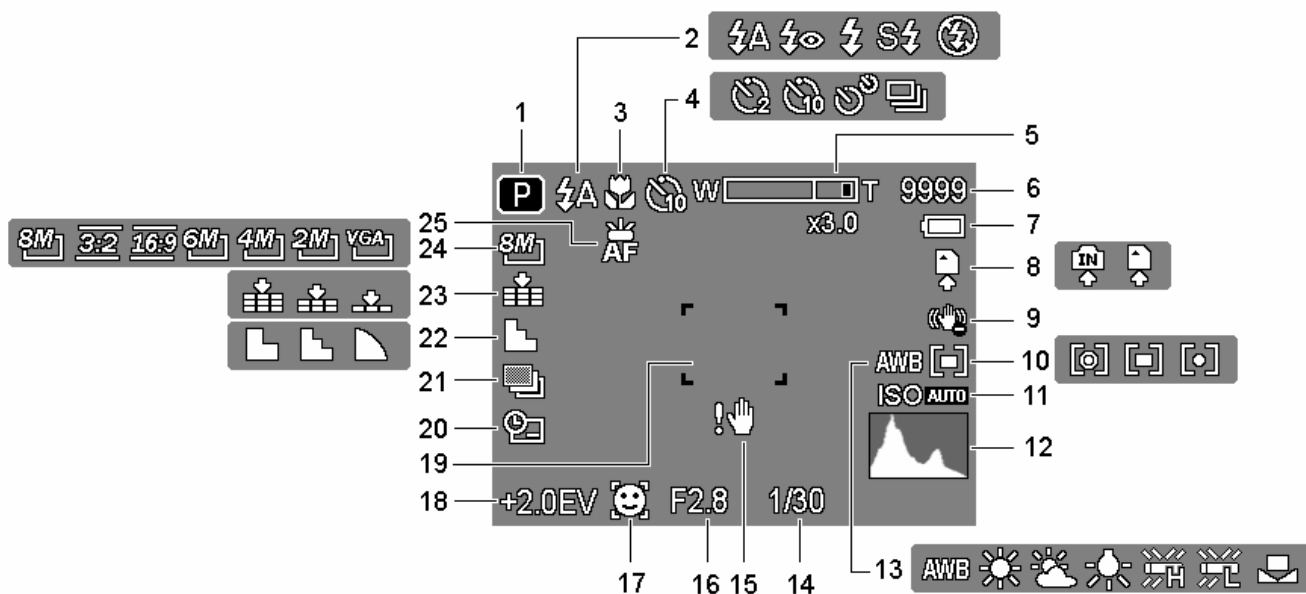

- | | |
|--|---|
| 1 Enregistrement (☞ page 13) | 14 Vitesse de l'obturateur (☞ page 20) |
| 2 Flash (☞ page 24) | 15 Avertissement de vibration (☞ page 20) |
| 3 Macro (☞ page 25) | 16 Valeur de l'ouverture (☞ page 20) |
| 4 Déclencheur à retardement / Rafale (☞ page 26) | 17 Traç. Visage (☞ page 35) |
| 5 Indicateur de zoom (☞ page 23) | 18 Exposition (☞ page 33) |
| 6 Prises restantes | 19 Zone de mise au point (☞ page 20) |
| 7 Batterie (☞ page 5) | 20 Date et l'heure de l'acquisition (☞ page 34) |
| 8 Média de stockage | 21 Plage expo. (☞ page 33) |
| 9 Stabilisateur | 22 Netteté (☞ page 34) |
| 10 Mesure Expo. (☞ page 32) | 23 Qualité (☞ page 22) |
| 11 ISO (☞ page 33) | 24 Résolution (☞ page 22) |
| 12 Histogramme | 25 Faisceau AF (☞ page 35) |
| 13 Equilibre des blancs (☞ page 32) | |

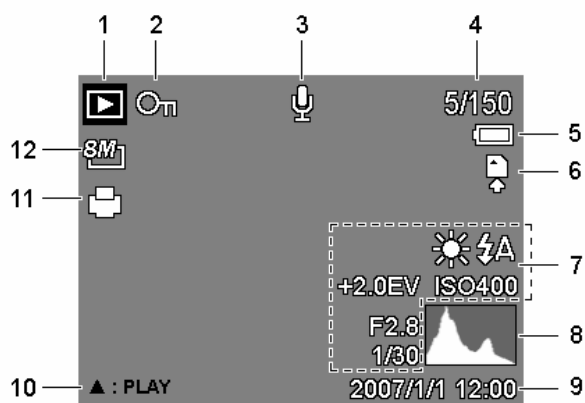

- | | | | |
|----------|--------------------------|-----------|----------------------------------|
| 1 | En Revue (☞ page 13) | 7 | Enregistrement info (☞ page 11) |
| 2 | Protéger (☞ page 41) | 8 | Histogramme |
| 3 | Mémo vocal (☞ page 31) | 9 | Date et l'heure de l'acquisition |
| 4 | Numéro de Fichier /Total | 10 | Note audio (☞ page 31) |
| 5 | Batterie (☞ page 5) | 11 | DPOF (☞ page 46) |
| 6 | Média de stockage | 12 | Résolution (☞ page 22) |

! AVERTISSEMENT

- Certaines informations peuvent ne pas s'afficher correctement si vous affichez des images acquises par un autre modèle d'appareil photo.

Basculer l'Affichage d'Ecran

Appuyer sur le bouton **SET/DISP** pour changer au mode d'affichage suivant du moniteur LCD:

■ En mode Enregistrement



(A) OSD activé

(B) OSD complet

(C) Ligne de guidage

(D) OSD désactivé



Astuce

- Utilisez le mode "Ligne de guidage" pour composer les images facilement avant la prise d'images.

■ En mode Revue

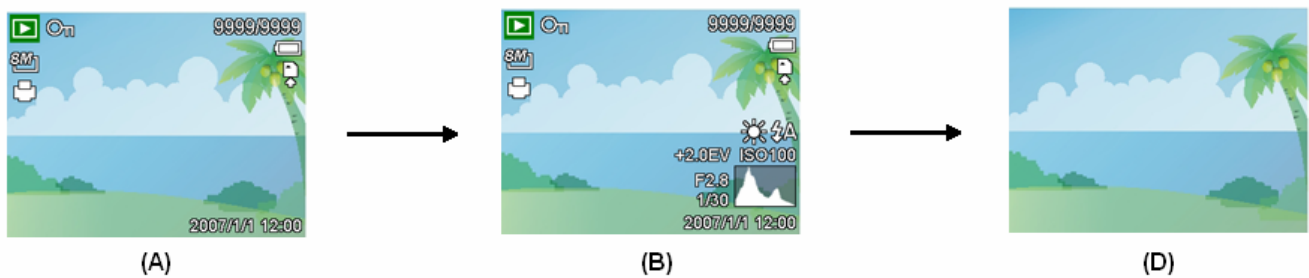

(A) OSD basique

(B) OSD complet

(D) OSD activé



AVERTISSEMENT

- Vous ne pouvez pas changer le statut LCD dans les situations suivantes:
 - Exposition manuelle
 - Enregistrement de clips vidéo ou de fichiers audio
 - Lecture de clips vidéo ou de fichiers audio
 - Lecture de diaporama
 - Affichage en miniature
 - Recadrage d'une photographie
- Lorsque l'affichage LCD n'est pas en "OSD activé", appuyer sur les boutons Macro (◀), Déclencheur à retardement, Flash (▶) changera le mode d'affichage à "OSD activé" automatiquement.

Opérations de Base

Mise sous et hors tension

1

Appuyez sur le bouton **MARCHE** (❶) pour allumer l'appareil en mode **Enregistrement**.

- L'alimentation est sous tension, l'objectif s'étend et la DEL s'allume en vert.

Ou vous pouvez appuyer sur le bouton  (❷) pour allumer l'appareil en mode **Revue**.

- L'alimentation est sous tension, et une image s'affiche sur le moniteur LCD (❸).

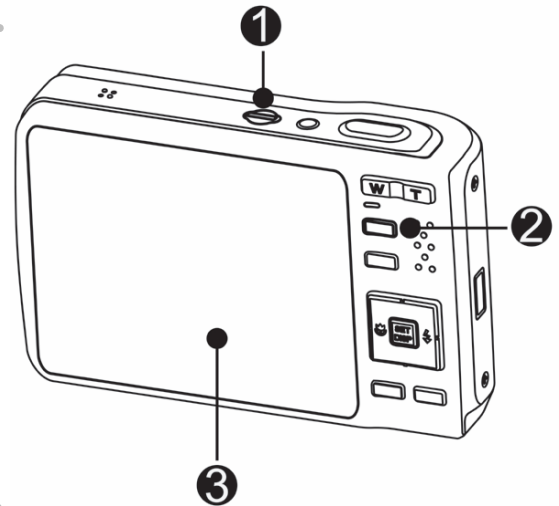

2

Appuyez de nouveau sur le bouton d'alimentation (❶) pour mettre hors tension.

- L'alimentation est hors tension, l'objectif se rétracte et la DEL s'éteint.



Astuce

- vous pouvez allumer l'appareil sans le son de démarrage et de fonctionnement en maintenant le bouton **MARCHE** (❶) ou  (❷) pendant plus de 1,5 secondes. (👉 page 13).

Fonction d'économie d'alimentation

Pour économiser l'alimentation des piles, le moniteur LCD s'éteint automatiquement 1 minute après la dernière commande accédée (paramètre pré réglé à l'usine). Appuyez sur n'importe quel bouton autre que le bouton d'alimentation pour allumer le moniteur LCD. Vous pouvez changer le paramètre d'économie d'énergie dans le menu Configuration (👉 page 18).

Une fois la fonction d'économie d'énergie active pendant 1 minute, l'alimentation sera complètement hors tension. Appuyez sur le bouton **ALIMENTATION** (❶) ou **LIRE** (❷) pour restaurer l'alimentation à l'appareil photo.

La fonction Economie d'énergie ne fonctionne pas dans la situation suivante:

- Enregistrement de clips vidéo ou de fichiers audio
- Lecture de clips vidéo ou de fichiers audio
- Lecture de diaporama
- Connecter l'appareil à un ordinateur ou une imprimante en utilisant le câble USB

Changer le mode

Vous pouvez enregistrer des images et des voix dans le mode ENR. Et utiliser le mode LECTURE pour relire, supprimer ou éditer les images sur le moniteur LCD.

Basculer entre le mode ENR et le mode LECTURE

En mode Enregistrement : Appuyez sur le bouton  (❶) pour basculer au mode Revue.

En mode Revue : Appuyez sur le bouton **MODE** (❷) ou  (❶) pour basculer au mode Enregistrement précédemment utilisé.

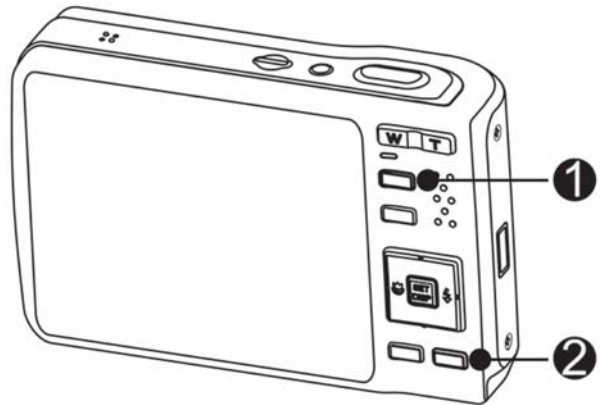

Sélectionner le mode ENR

1 Réglez l'appareil sur le mode Enregistrement (☞ page 13).







2 Lancer la palette de modes

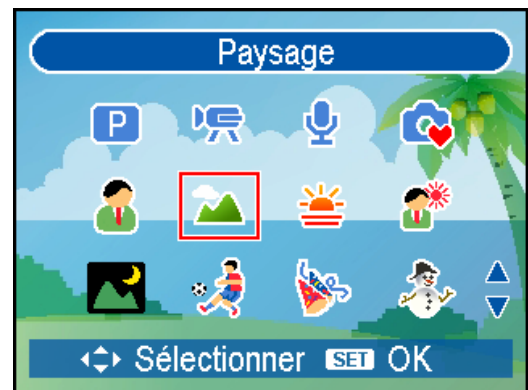







- Appuyez sur le bouton **MODE** (❷) pour afficher l'écran Mode de scène.

3 Sélectionner un mode.

- Utilisez le bouton directionnel pour sélectionner un mode de scène désiré et appuyez sur le bouton **SET** pour confirmer le réglage.



Affichage	Titre	Description
	Programme	L'appareil photo rend les paramètres convenables pour les conditions de prise de vue.
	Vidéo	Pour l'enregistrement de clips vidéo.
	Enreg. voix	Pour l'enregistrement audio.
	Mode Q	Permet aux débutants de prendre des photographies facilement.
	Portrait	Troubler l'arrière plan pour une mise au point sur le sujet.
	Paysage	Utilisé pour les larges vus de paysage.

Affichage	Titre	Description
	Coucher de soleil	Améliorer la teinte rouge pour enregistrer des images de couchers de soleil.
	Contre-jour	Prendre l'image d'un objet rétroéclairé en changeant le métrage.
	Scène de nuit	Prendre le sujet tout en gardant le paysage nocturne de l'arrière plan.
	Sports	Sert à prendre des photos pendant des mouvements rapides.
	Soirée	Sert pour des mariages ou des fêtes en intérieur.
	Neige	Utilisé pour des scènes à la plage ou à la neige.
	Enfants	Prendre une vue fixe pour capturer des enfants mobiles.
	Bougie	Pour capturer le rendu chaud de la lumière de bougies.
	Feu d'artifice	Utilisé pour des scènes de feux d'artifice.
	Portrait de nuit	Sert à prendre des portraits lorsque le fond est sombre.
	Peau douce	Améliore les tons chair de sorte que la peau du visage apparaît plus douce.
	Eau coulante douce	Permet de prendre des images avec des effets de douceur semblables à la soie.
	Nourriture	Une saturation plus élevée rend la nourriture plus appétissante.
	Bâtiment	Améliore les bords des sujets.
	Texte	Pour augmenter le contraste noir & blanc.

Sélectionner le mode ASM

1

.....
Allumez l'appareil photo et sélectionnez le mode REC. (☞ page 13).

- Vous ne pouvez pas sélectionner le mode ASM à partir du mode ENR Clip vidéo ou Vocal.

2

.....
Lancer le mode ASM.

- Appuyez sur le bouton ASM (❶) pour basculer entre les modes Priorité Ouverture, Priorité Obturateur et Exposition Manuelle.
- Pour des informations détaillées (☞ page 27).

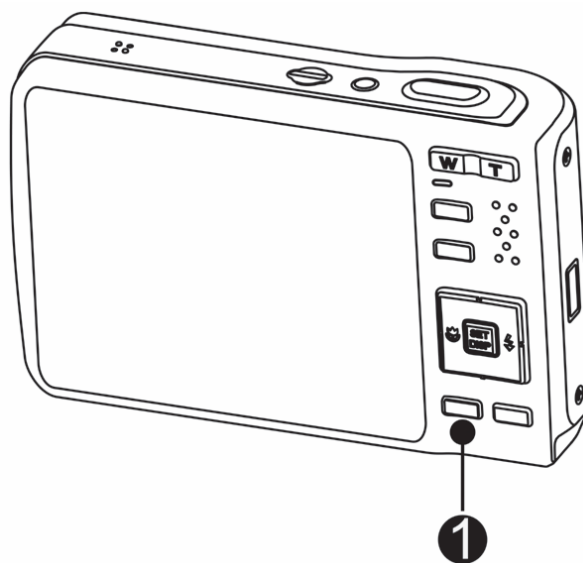

Utiliser les Menus

Lorsqu'un menu est affiché, la commande directionnelle et le bouton **REGLER** sont utilisés pour effectuer les réglages désirés.

REC menu

1

Mettez sous tension, et réglez l'appareil photo sur le mode ENR (page 13).

2

Ouvrez le menu ENR.

- Appuyez sur le bouton **MENU** (1) pour afficher le menu.

3

Sélectionnez un élément.

- Appuyez sur ◀ ou ▶ (2) pour sélectionner un élément de menu.

4

Changez le paramètre.

- Appuyez sur ▲ ou ▼ (2) pour changer le réglage.

5

Appuyez sur le bouton **MENU** (1) ou **SET** (2) pour sauvegarder les réglages et fermer le menu.

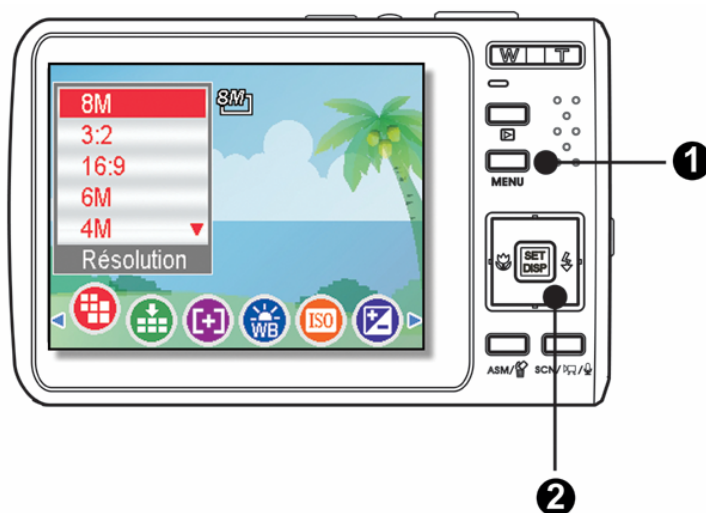

Menu Enregistrement (Photographie)

Élément de menu	Réglage disponible	Page de référence
Résolution	8M / 3:2 / 16:9 / 6M / 4M / 2M / VGA	22
Qualité	High / Medium / Low	22
Mesure lum.	Spot / Multi / Center	32
Bal. blancs	Auto / Daylight / Cloudy / Tungsten / Fluorescent / Incandescent / Custom	32
ISO	Auto / ISO 50 / ISO 100 / ISO 200 / ISO 400 / ISO 800 / ISO 1600	33
Exposition	-2.0EV ... +2.0EV	33
Commande	Arrêt / 2 / 10 / 1 / 1	26
Plage expo.	Arrêt / 1	33
Lum. princ.	Arrêt / 1 / 1 / 1	33
Netteté	High / Medium / Low	34
Effet	Arrêt / Noir/blanc / Sépia / Négatif / Rouge / Vert / Bleu	34

Horodateur	Arrêt / Date / Date et heure	34
Zoom num.	Arrêt / Marche	23
Traç. visage	Arrêt / Marche	35
Faisceau AF	Arrêt / Auto	35

Menu Enregistrement (Film)

Élément de menu	Réglage disponible	Page de référence
Taille Film	16:9 / 640 / 320	29
Mesure expo	[☉] / [■] / [●]	32
Equilibre des blancs	Auto / ☀ / ☁ / ☀ / ☀ / ☀ / ☀ / ☀	32

Menu de Configuration

1 Mettez sous tension, et réglez l'appareil photo sur le mode ENR ou LECTURE (☞ page 13).

2 Appuyez sur le bouton MENU (❶) pour ouvrir le ENR ou LECTURE.

- L'affichage de menu dépend de si vous êtes en mode Enregistrement ou en mode Revue.

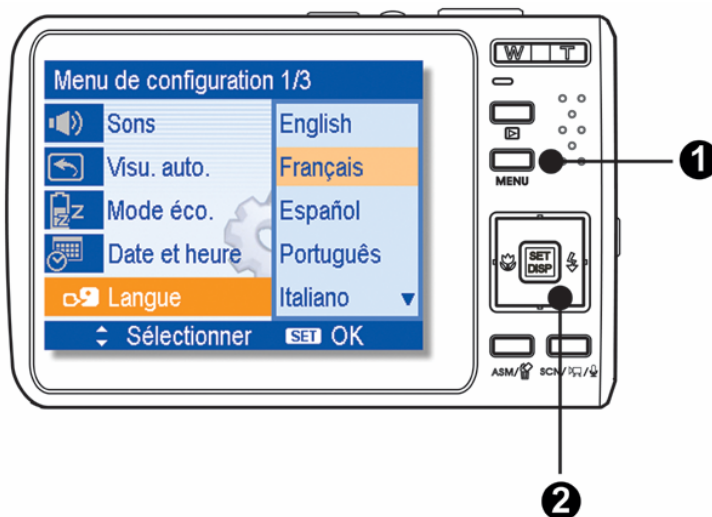

3 Ouvrez le menu configuration.

- Appuyez sur la commande directionnelle pour sélectionner **Config.** (☞) et appuyez sur le bouton **SET** pour afficher le menu Configuration.

4 Sélectionnez un élément.

- Appuyez sur ▲ ou ▼ (❷) pour sélectionner une option et appuyez sur ◀ ou sur le bouton **SET** (❷) pour appliquer le réglage.

5 Changez le paramètre.

- Appuyez sur ▲ ou ▼ (❷) pour sélectionner une option et appuyez sur ◀ ou sur le bouton **SET** (❷) pour appliquer le réglage.

6 Appuyez sur le bouton MENU (❶) pour fermer le menu.

Liste du menu de configuration

Élément de menu	Réglage disponible																						
Sons	<p>[Obturateur]: Active ou désactive le son de l'obturateur.</p> <p>[Démarrage]: Règle un type de son de démarrage.</p> <p>[Son]: Active ou désactive le son d'opération</p> <p>[Volume]: Ajuste le volume du son de l'obturateur, le son de démarrage, le bip et le son de lecture.</p>																						
Visu. auto.	<p>[Arrêt]: L'image acquise ne sera pas automatiquement affichée après la prise.</p> <p>[3 sec.]: L'image acquise sera affichée pendant 3 secondes après la prise.</p> <p>[5 sec.]: L'image acquise sera affichée pendant 5 secondes après la prise.</p>																						
Mode éco.	<p>[1 min.] / [3 min.] / [5 min.]: Pour la consommation électrique, vous pouvez régler votre appareil pour s'éteindre automatiquement après une certaine période.</p> <ul style="list-style-type: none"> La fonction Economie d'énergie ne fonctionne pas dans la situation suivante (☞ page 12). 																						
Date et heure	Réglage de la Date et de l'Heure (☞ page 7).																						
Langue	<p>Pour sélectionner une langue pour les menus d'affichage et autres informations à partir des 21 langues suivantes : (☞ page 7)</p> <table> <tbody> <tr> <td>[English]: English</td> <td>[繁體中文]: T. Chinese</td> </tr> <tr> <td>[Deutsch]: German</td> <td>[Español]: Spanish</td> </tr> <tr> <td>[Italiano]: Italian</td> <td>[Français]: French</td> </tr> <tr> <td>[Nederlands]: Dutch</td> <td>[Português]: Portuguese</td> </tr> <tr> <td>[Magyar]: Hungarian</td> <td>[Čestina]: Czech</td> </tr> <tr> <td>[Türk]: Turkish</td> <td>[Polski]: Polish</td> </tr> <tr> <td>[Svenska]: Swedish</td> <td>[Русский]: Russian</td> </tr> <tr> <td>[Rumänisch]: Romanian</td> <td>[Ελληνικά]: Greek</td> </tr> <tr> <td>[العربية]: Arabic</td> <td>[日本語]: Japanese</td> </tr> <tr> <td>[ไทย]: Thai</td> <td>[简体中文]: S. Chinese</td> </tr> <tr> <td>[한국어]: Korean</td> <td></td> </tr> </tbody> </table>	[English]: English	[繁體中文]: T. Chinese	[Deutsch]: German	[Español]: Spanish	[Italiano]: Italian	[Français]: French	[Nederlands]: Dutch	[Português]: Portuguese	[Magyar]: Hungarian	[Čestina]: Czech	[Türk]: Turkish	[Polski]: Polish	[Svenska]: Swedish	[Русский]: Russian	[Rumänisch]: Romanian	[Ελληνικά]: Greek	[العربية]: Arabic	[日本語]: Japanese	[ไทย]: Thai	[简体中文]: S. Chinese	[한국어]: Korean	
[English]: English	[繁體中文]: T. Chinese																						
[Deutsch]: German	[Español]: Spanish																						
[Italiano]: Italian	[Français]: French																						
[Nederlands]: Dutch	[Português]: Portuguese																						
[Magyar]: Hungarian	[Čestina]: Czech																						
[Türk]: Turkish	[Polski]: Polish																						
[Svenska]: Swedish	[Русский]: Russian																						
[Rumänisch]: Romanian	[Ελληνικά]: Greek																						
[العربية]: Arabic	[日本語]: Japanese																						
[ไทย]: Thai	[简体中文]: S. Chinese																						
[한국어]: Korean																							
Fichier n°	<p>Utilisez cette fonction si l'appareil présente une erreur "Impossible de créer le dossier" ou si vous désirez redémarrer la numérotation, par exemple, après avoir effacé tous les fichiers.</p> <p>[Séries]: Stocke le numéro du dernier fichier utilisé que vous supprimez des fichiers ou insérez une nouvelle carte mémoire.</p> <p>[Réinit.]: Réinitialiser la numérotation de fichier chaque fois que la carte mémoire est changée.</p>																						

Elément de menu	Réglage disponible
	<ul style="list-style-type: none"> • Réinitialiser le numéro de fichier est utile pour éviter la duplication de nom de fichier lorsque des images sont téléchargées vers un ordinateur (☞ page 50).
Sortie TV	<p>Votre appareil peut être connecté à un téléviseur vous permettant de visualiser des photographies et clips vidéo sur l'écran de télévision. (☞ page 48). La sortie TV doit être réglée soit en NTSC, soit en PAL selon votre région.</p> <p>[NTSC]: Amérique, Japon et autres. [PAL]: Europe, Océania et autres.</p>
USB	<p>[Computer] / [Printer]: Vous pouvez régler le mode USB pour connecter l'appareil à une imprimante ou un ordinateur (☞ page 49).</p>
Start-up Image	<p>Vous pouvez choisir une image enregistrée comme image de démarrage (☞ page 47).</p>
Formater	<p>Formater la carte mémoire dans votre appareil photo effacera définitivement toutes les images.</p> <ul style="list-style-type: none"> • Un message "OCCUPE...VEUILLEZ PATIENTER" s'affiche et la carte mémoire commence le formatage. • Un message "COMPLETE" s'affiche lorsque le formatage est terminé. • Tous les fichiers enregistrés dans la mémoire interne de l'appareil seront supprimés y compris ceux protégés. Assurez-vous de télécharger les fichiers importants vers votre ordinateur avant de formater.
Type batter.	<p>Pour s'assurer que l'appareil photo affiche correctement le niveau des piles, règle le type pour correspondre aux piles utilisées.</p> <p>[Alcaline]: Lors de l'utilisation de piles alcalines. [NiMH]: Lors de l'utilisation de piles NiMH.</p>
Réinit. tout	<p>Vous pouvez réinitialiser tous les réglages de fonctionnement des menus et de boutons à leur défaut initial.</p> <p>Les réglages suivants ne change pas après Réinitialiser tout :</p> <ul style="list-style-type: none"> • Réglage de Date & Horaire • Réglage de Langue • Réglage de la Sortie Vidéo • Type batter

Enregistrement basique

Enregistrer des Photographies

1

Mettez sous tension, et réglez l'appareil photo sur Le mode ENR (page 13).

2

Composez le sujet sur le moniteur.

- Visez la zone de mise (❶) au point vers le sujet que vous voulez prendre.

3

Enfoncez à moitié le bouton de l'obturateur pour mettre au point l'image.

- La zone de mise au point (❶) devient verte pendant la mise en point, puis la vitesse (❷), la valeur d'ouverture (❸) et la valeur ISO (❹) de l'appareil sont affichées.
- Si la vitesse de l'obturateur est lente ou que la possibilité que l'image soit floue, l'icône d'avertissement de vibration  peut apparaître sur le moniteur LCD. Pour empêcher ceci, utilisez un trépied pour stabiliser l'appareil pendant l'enregistrement d'images.

4

Prendre une image.

- Enfoncez complètement le bouton de l'obturateur pour prendre une image.

!

AVERTISSEMENT

- S'assurer que vos doigts ou la bride de poignet ne bloque pas l'objectif.

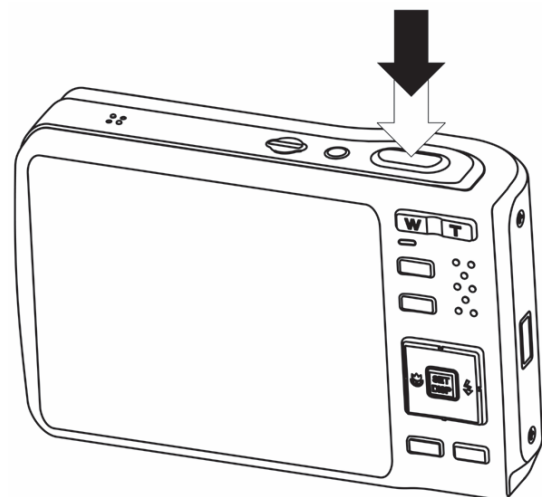
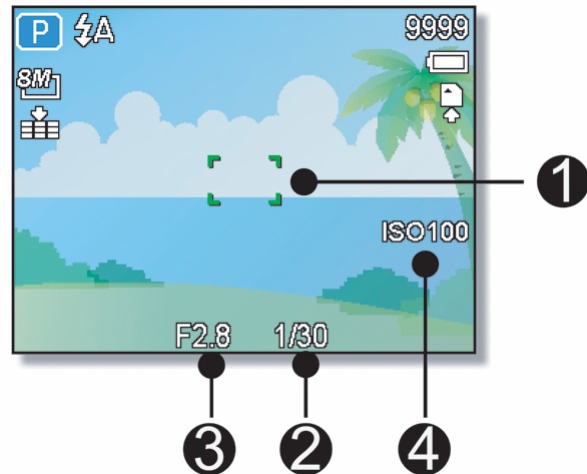

Utiliser le mode Q

Le mode Q offre une interface d'appareil photo simplifiée. Les icônes plus large rendent facile l'acquisition de photos à tout moment, particulièrement pour les débutants et les utilisateurs plus âgés.

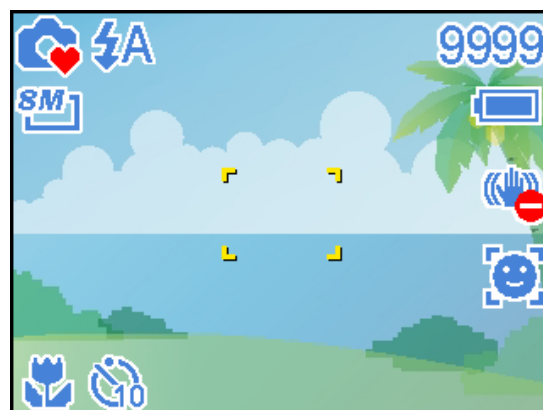

Vous pouvez utiliser uniquement les paramètres de base dans le mode Q

Bouton	Flash: Flash auto / Réduction des yeux rouges / Toujours active / Sync. lente / Toujours désactivé
	Macro: Arrêt / Marche
	SET/DISP: OSD activé / Ligne de guidage / OSD désactivé
	Stabilisateur: Arrêt / Marche
Menu	Resolution: 8M / 3:2 / 16:9 / 6M / 4M / 2M / VGA
	Traç. Visage: Arrêt / Marche
	Commande: Arrêt / 2 sec. / 10 sec. / Double / Rafale
	Beep: Arrêt / Marche
	Visu. Auto.: Arrêt / 3 sec. / 5 sec.

Le reste des paramètres ne sera pas contrôlé comme ci-dessous :

Paramètre fixe (*)	<ul style="list-style-type: none"> Qualité: Super-fin Mesure lum.: Multi Bal. blancs: Auto ISO: Auto Exposition: Auto Plage expo.: Arrêt 	<ul style="list-style-type: none"> Lum. princ.: Arrêt Netteté: Normal Effet: Arrêt Horodateur: Date/heure Zoom num.: Arrêt Faisceau AF: Arrêt/Auto
Paramètre utilitaire (**)	<ul style="list-style-type: none"> Obturbateur Sons Mode éco. Date et heure Langue 	<ul style="list-style-type: none"> Fichier n°. Sortie TV USB Image de démarrage







(*)Paramètre fixe: Les réglages du mode Q ne peuvent pas être changés.

(**)Paramètre utilitaire Utiliser le même paramètre que le dernier mode utilisé.



Régler la Résolution et la Qualité

Vous pouvez sélectionner une résolution et qualité d'image inférieure pour réduire la taille de l'image afin d'acquérir plus d'images. Choisissez un mode approprié selon la qualité et le but de l'image désirée. Pour un fonctionnement détaillé, voir la page 16.

Résolution

Taille d'image		Taille d'impression	
	3264 x 2448	Impression plus grande que la taille A4	Plus grand ↑
	3264 x 2176		
	3200 x 1800	Impression sur cartes postales ou pièce jointe à un courriel	↓ Plus petit
	2816 x 2112		
	2304 x 1728		
	1600 x 1200		
	640 x 480		

Qualité

Compression		Utilisation	
	Super-fin	Acquérir des images de qualité supérieure.	Qualité supérieure ↑ ↓ Qualité inférieure
	Fin	Acquérir des images de qualité normale.	
	Normal	Acquérir plus d'images.	

Utiliser la fonction Zoom

Votre appareil photo a une combinaison de fonctions de zoom optique numérique qui vous permettent de zoomer sur des sujets éloignés ou dézoomer pour une prise grand angle.

Le zoom optique est accompli en ajustant mécaniquement l'objectif de l'appareil. Le zoom numérique agrandi ou réduit l'image à l'aide d'un procédé logiciel.

1 Réglez le zoom, et pointez l'appareil photo vers le sujet.

2 Appuyez sur le bouton de zoom (1) pour composer l'image.

Appuyer sur [W] pour dézoomer pour une prise en grand angle.

Appuyer sur [T] pour zoomer pour une prise téléphotographique.

- Lorsque le levier de zoom est enfoncé, la barre de zoom apparaît sur le moniteur LCD.
- Lorsque le facteur de zoom optique (2) est au maximum, le zoom s'arrête automatiquement. Appuyez de nouveau sur [T], l'appareil bascule sur le zoom numérique (3) automatiquement et le zoom continue.
- Le zoom numérique (3) ne fonctionne pas en mode Film.

3 Appuyez sur le bouton de l'obturateur pour acquérir une image.

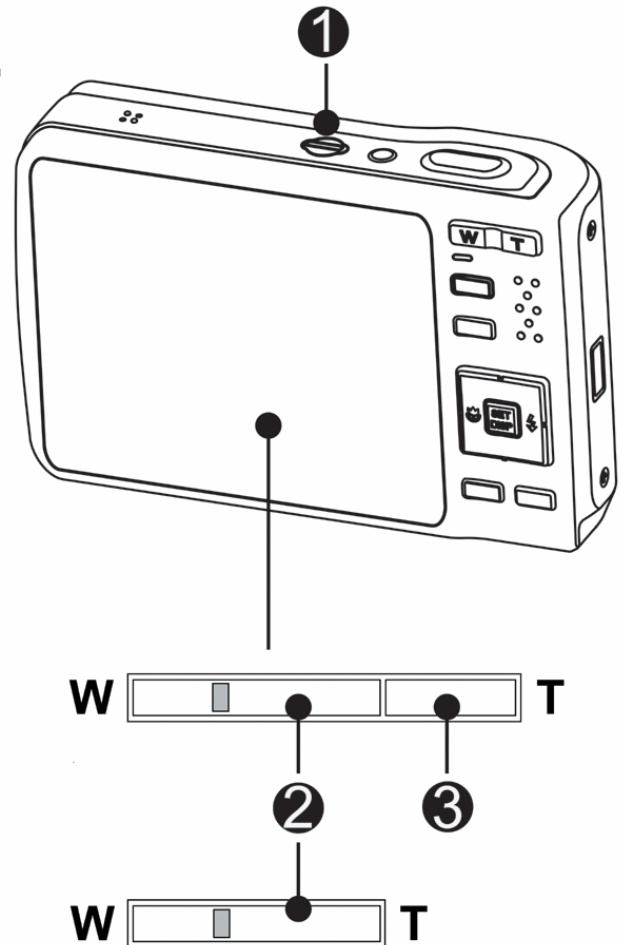

? Astuce

- Le zoom numérique fonctionne en agrandissant la portion centrale d'une image grâce à un procédé d'interpolation logiciel.
- Le zoom numérique est utilisé pour réaliser des niveaux de grossissement d'approximativement 4 fois.

Le flash n'est pas seulement pour prendre des photos lorsque la lumière est insuffisante, mais aussi lorsque le sujet est dans l'ombre ou dans des conditions de rétroéclairage. Appuyer sur le bouton Flash de votre appareil déroule les différents modes de flash. Le flash ne fonctionne pas pendant la prise de vue continue ou l'enregistrement de film.

1 Mettez sous tension, et réglez l'appareil photo sur le mode ENR (☞ page 13).

2 Appuyez sur le bouton ⚡ (❶) pour changer le mode flash.

- Chaque fois que le bouton flash est appuyé, l'icône de flash (❷) change.

⚡A Flash auto:

Le flash est déclenché automatiquement lorsque les conditions de prises de vues nécessitent de la lumière supplémentaire.

⚡👁 Réduction des yeux rouges:

Le flash clignote pour permettre aux yeux du sujet de s'ajuster au flash, puis se déclenche de nouveau pour prendre l'image réelle. L'appareil numérique détectera automatiquement la luminosité du sujet et utilisera le flash uniquement s'il y a lieu.

⚡ Toujours active:

Le flash est déclenché à chaque fois pour prendre une photo, quelque que soit les conditions de luminosité.

S⚡ Sync. Lente:

Le flash se déclenche avec une vitesse d'obturateur lente

⚡ Toujours désactivé:

Le flash ne se déclenche jamais même en situation d'obscurité

3 Appuyez sur le bouton de l'obturateur pour acquérir une image.

! AVERTISSEMENT

- Le temps de charge du flash peut augmenter lorsque la batterie est faible.
- Les paramètres de flash disponibles sont limités selon le mode ENR que vous sélectionnez (☞ page 53).

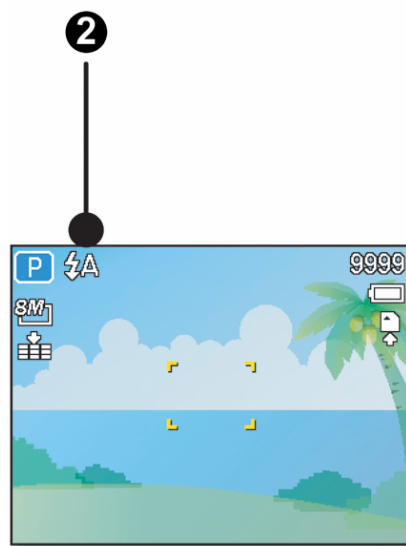
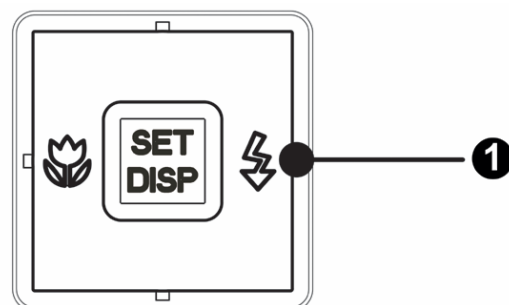



Utiliser le Mode Macro

Votre appareil est équipé d'une fonction macro qui vous permet une mise au point sur des sujets très proches. Le mode Macro permet de photographier des sujets à 15 cm de la lentille avec un réglage de largeur d'angle maximal (dézoomé) et à 50 cm en réglage téléphotographique maximal (zoomé).

1 Mettez sous tension, et réglez l'appareil photo sur Le mode ENR (☞ page 13).

2 Appuyez sur le bouton  (❶) pour entrer dans le mode macro.

- L'icône de mode macro () (❷) apparaît sur le moniteur LCD.
- Pour quitter le mode macro, appuyez de nouveau sur  (❶)

3 Appuyez sur le bouton de l'obturateur pour acquérir une image.

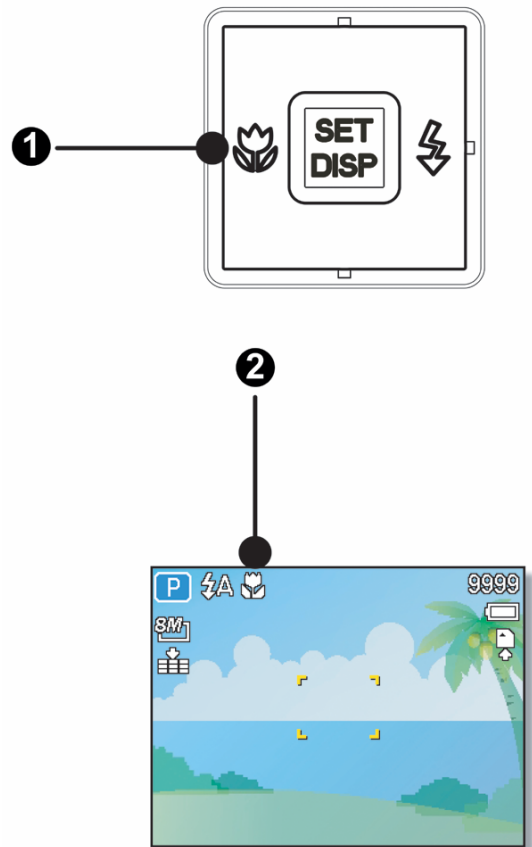

? Astuce

- Les distances de références pour les mesures sont mesurées entre la surface de la lentille de l'appareil et le sujet.

Utiliser le déclencheur à retardement pour définir un délai entre le moment où le bouton de l'obturateur est appuyé et le moment où la photographie est prise. Utilisez la rafale pour enregistrer quatre prises de photographies continues.

1 Mettez sous tension, et réglez l'appareil photo sur le mode ENR (☞ page 13).

2 Ouvrez le menu ENR (☞ page 16).

- Utilisez ◀ ou ▶ pour sélectionner [Mode Commande] A partir du menu ENR.

3 Changez le paramètre.

- Appuyez sur ▲ ou ▼ pour sélectionner un mode d'entraînement, puis appuyez sur le bouton **REGLER**.

Arrêt:

Enregistre une seule Image.



2 SEC.:

Le déclenchement de l'obturateur aura un délai de 2 secondes.



10 SEC.:

Le déclenchement de l'obturateur aura un délai de 10 secondes.



Double:

Enregistrer deux images en une seule prise après avoir enfoncé le bouton de l'obturateur à 10 et 12 secondes.



Rafale:

Gardez le bouton de l'obturateur enfoncé complètement pour prendre des images en continu. Relâchez le bouton de l'obturateur pour arrêter la prise d'images.



4 Appuyez sur le bouton de l'obturateur pour acquérir une image.

? Astuce

- Lors de l'utilisation de la fonction Déclencheur à retardement, s'assurez d'utiliser un trépied ou de placer l'appareil numérique sur une surface nivelée et stable.

Utilisation du mode Priorité Ouverture

Dans ce mode, vous pouvez régler la taille de l'ouverture en fonction de la luminosité. Une ouverture plus grande permet de rendre le fond un peu flou. Une ouverture plus petite permet d'adoucir le fond.

1
Allumez l'appareil photo et réglez l'appareil photo sur Priorité Ouverture. (☞ page 15).

2
Ajustez la taille de l'ouverture en appuyant sur les boutons ▲ ou ▼.

3
Appuyez sur le déclencheur pour prendre une photo.



? Conseils

- Une taille d'ouverture plus grande correspond à une ouverture d'objectif plus petite et ainsi moins de lumière entrant dans l'appareil photo.

Utilisation du mode Priorité Obturateur

Dans ce mode, vous pouvez régler la vitesse de l'obturateur en fonction de la luminosité. Une vitesse d'obturateur plus élevée vous permet de prendre des photos plus nettes d'objets en mouvement ; une vitesse plus lente vous permet de prendre des photos dans des endroits sombres sans flash.

1
Allumez l'appareil photo et réglez l'appareil photo sur Priorité Obturateur (☞ page 15).

2
Ajustez la vitesse de l'obturateur en appuyant sur les boutons ▲ ou ▼.

3
Appuyez sur le déclencheur pour prendre une photo.



Utilisation de l'exposition manuelle

Vous pouvez régler manuellement la vitesse d'obturation et la taille de l'ouverture pour obtenir un effet spécifique.

1

Allumez l'appareil photo et réglez l'appareil photo sur Exposition manuelle. (☞ page 15).

2

Utilisez le bouton DEFINIR pour basculer entre le contrôle de la taille de l'ouverture et de la vitesse de l'obturateur. Appuyez sur ▲ ou ▼ pour ajuster le réglage.

3

Appuyez sur le déclencheur pour prendre une photo.

- Appuyez à demi-course sur le déclencheur ; la différence entre l'exposition normale et l'exposition sélectionnée s'affiche en rouge.



Réglage du stabilisateur numérique

Avec plus de sensibilité et une vitesse d'obturateur plus rapide pour éclaircir les images et éviter efficacement les flous d'images causés par les tremblements de mains ou par le mouvement de la cible, on peut prendre de bonnes images avec peu d'effort.

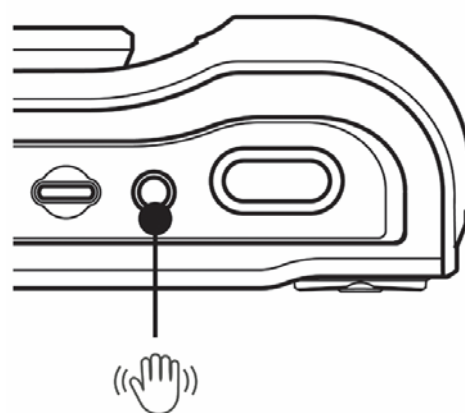
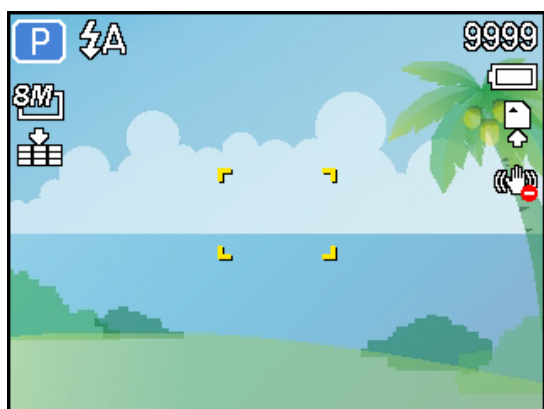

Enregistrement de Clips Vidéos

1

Le mode ENR Mettez sous tension, et réglez l'appareil photo sur le mode Film (☞ page 13).

2

Composez le sujet sur le moniteur.

- Visez la zone de mise au point (④) vers le sujet que vous voulez prendre.
- Le moniteur LCD affiche la durée d'enregistrement disponible (③).

3

Commencez l'enregistrement.

- Appuyez sur le bouton de l'obturateur (①) pour commencer l'enregistrement.
- Utilisez le bouton de zoom (②) pour régler la taille de l'écran.
- L'équilibre des blancs est réglé et verrouillé aux réglages de la première frame.

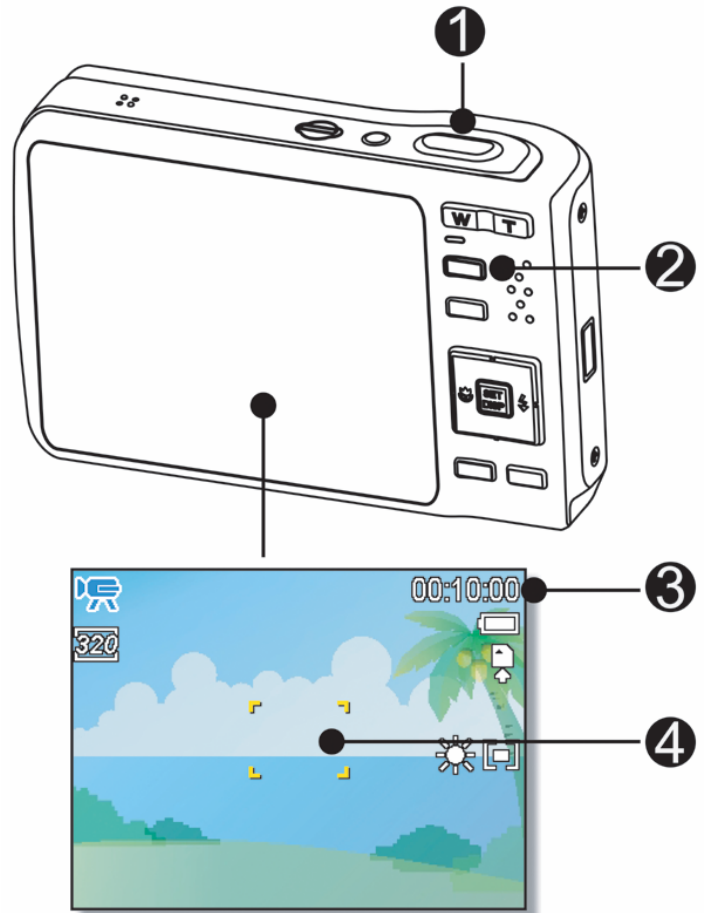

! AVERTISSEMENT

- Le son ne peut pas être enregistré lorsque vous appuyez sur le bouton de zoom. Le zoom numérique ne fonctionne pas en mode Film.

4

Terminez l'enregistrement.

- Appuyez sur le bouton d'obturation pour débiter l'enregistrement.
- L'appareil arrêtera automatiquement l'enregistrement quand la capacité de la mémoire est atteinte.

Réglage de la Taille de Film

Taille vidéo Vitesse d'image

Résolution		Vitesse d'image	
<u>16:9</u>	848 x 480	30 trames/s.	Qualité supérieure ↕ Qualité inférieure
<u>640</u>	640 x 480		
<u>320</u>	320 x 240		

Enregistrement vocal

1 Mettez sous tension, et réglez l'appareil photo sur Le mode ENR vocal (☞ page 13).

2 Appuyez sur le bouton de l'obturateur pour commencer l'enregistrement.

- Les sons sont enregistrés à partir du microphone (❶) de l'appareil.

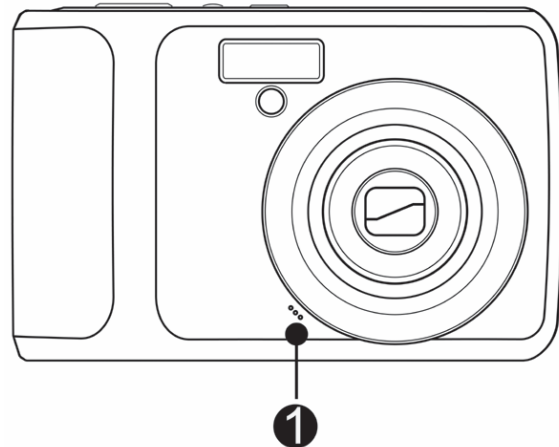

3 Appuyez de nouveau sur le bouton de l'obturateur pour terminer l'enregistrement.

- L'appareil arrêtera automatiquement l'enregistrement quand la capacité de la mémoire est atteinte.

Revoir les sons

1 Mettez sous tension, et réglez l'appareil photo sur le mode LECTURE (☞ page 13).

2 Appuyez sur ◀ ou ▶ pour sélectionner le clip audio que vous voulez lire.

3 Commencez la lecture.

- Appuyez sur ▲ pour commencer la lecture du clip audio.
- Appuyez sur ▼ pour arrêter le clip, ou appuyez sur ▲ pour le mettre à pause. Lorsque le clip audio est en pause; appuyez de nouveau sur ▲ pour reprendre.



Enregistrement d'un mémo vocal

Vous pouvez ajouter un mémo vocal aux photographies après l'avoir enregistré.

Enregistrer un Mémo Vocal

1 Mettez sous tension, et réglez l'appareil photo sur le mode **LECTURE** (☞ page 13).

2 Appuyez sur ◀ ou ▶ pour sélectionner la photo à laquelle vous désirez ajouter un mémo vocal.

- Si l'image a déjà un mémo vocal enregistré,  apparaît sur le moniteur LCD. Le nouvel enregistrement remplacera le précédent.

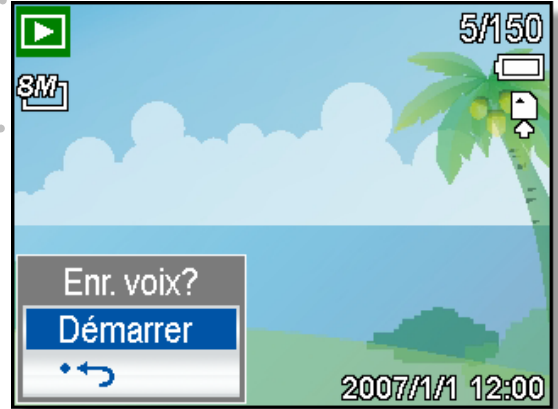

3 Ouvrez le menu **LECTURE**.

- Appuyez sur le bouton **MENU**, puis utilisez la commande directionnelle pour () sélectionner **Mémo vocal** et appuyez sur le bouton **SET**.

4 Appuyez sur le bouton **SET** pour commencer l'enregistrement pendant 30 secondes.

- Appuyer de nouveau sur le bouton **SET** pour terminer l'enregistrement.

! AVERTISSEMENT

- Le mémo vocal ne peut pas être ajouté à un clip vidéo ou à une image protégée.
- Vous ne pouvez pas supprimer uniquement le mémo vocal. Lorsque vous supprimez l'image, le mémo vocal attaché est supprimé aussi.

Relire un Mémo Vocal

1 Mettez sous tension, et réglez l'appareil photo sur le mode **LECTURE** (☞ page 13).

2 Appuyez sur ◀ ou ▶ pour sélectionner l'image qui a le mémo vocal enregistré.



3 Commencez la lecture.

- Appuyez sur ▲ pour commencer la lecture du mémo vocal.
- Appuyez sur ▼ pour arrêter le mémo vocal en cours ou appuyez sur ▲ pour le mettre en pause. Lorsque le mémo vocal est en pause, appuyez de nouveau sur ▲ pour reprendre.

Autres fonctions d'enregistrement







Réglage du Mesure Expo

Il y a 3 options de métrage de lumière différentes disponibles sur votre appareil.

Option	Descrizione
	La lumière est mesurée à partir de tout l'écran de prise de vue, mais donne plus d'importance aux valeurs proches du centre.
	Sélectionner une exposition selon les mesures de points multiples dans la zone du sujet.
	Sélectionner une exposition selon une seule mesure prise à partir du centre de votre image.

Réglage de l'Equilibre des Blancs

Ajuster l'équilibre des blancs pour correspondre aux différentes sources lumineuses, telles que la lumière de soleil, la lumière incandescente ou la lumière fluorescente.

Option	Descrizione
AUTO	Corrige automatiquement l'équilibre des blancs Idéal pour la photographie générale.
	S'ajuste pour des conditions ensoleillées, ou de lumière naturelle
	S'ajuste pour des conditions nuageuses ou de pénombre
	S'ajuste pour des conditions de luminosité moyenne en intérieur Corrige la teinte orange des ampoules de lumière domestiques. Idéal pour des photos en intérieur sous lumière de tungstène ou halogène sans flash.
	S'ajuste pour la lumière fluorescente. Corrige la teinte verte de la lumière fluorescente. Idéal pour des photos en intérieur sous lumière fluorescente sans flash.
	
	Pour un ajustement plus précis ou lorsque la source de lumière ne peut pas être spécifiée.



Astuce

- Pointer l'appareil photo sur une feuille de papier blanche ou un objet similaire sous les conditions d'éclairage pour lesquelles vous voulez régler la balance des blancs, et puis appuyez sur le bouton **Obturbateur**.

Réglage de l'ISO

Avec les paramètres initiaux, la sensibilité ISO est automatiquement réglée selon la luminosité du sujet.

Option	Descrizione
Auto	Règle la sensibilité ISO automatiquement.
ISO 50	Règle la sensibilité que l'équivalent ISO 50.
ISO 100	Règle la sensibilité que l'équivalent ISO 100.
ISO 200	Règle la sensibilité que l'équivalent ISO 200.
ISO 400	Règle la sensibilité que l'équivalent ISO 400.
ISO 800	Règle la sensibilité que l'équivalent ISO 800.
ISO 1600	Règle la sensibilité que l'équivalent ISO 1600.



Astuce

- Plus la vitesse d'obturation ISO est élevée, plus les images photographiées présentent de grain ou de « bruit ». Pour prendre des images de bonnes qualités, utiliser une vitesse ISO la plus lente possible.

Réglage de l'Exposition

Régler la valeur de l'exposition manuellement pour compenser certaines conditions d'éclairage, telles que la lumière intérieure indirecte, les arrière plans sombres, et la lumière de fond puissante.

Régler l'AEB

Règle la plage d'exposition automatique (AEB) pour prendre 3 images continues, chacune avec un paramètre d'exposition différent : correctement exposée, sous-exposée, et surexposée.



Régler la mise en évidence

Fait ressortir le sujet de son environnement. Le sujet sera en focus dans trois plages différentes :



Réglage de la Netteté

Vous pouvez sélectionner si vous voulez que l'image ait des contours nets ou atténués.

Option	Descrizione
	Les bords de l'image sont accentués. Les bords deviendront nets, mais des parasites peuvent se produire dans l'image d'enregistrement.
	Les bords de l'image sont nets. Ceci est convenable pour l'impression.
	Les bords de l'image sont atténués. Ceci est convenable pour éditer les images sur PC.

Rglage de l'Effet Photo

Vous pouvez ajouter des effets spéciaux à vos images en mode Enregistrement ou en mode Revue.

Option	Descrizione
Arrêt	Aucun effet n'est ajouté à l'image.
N & B	Convertir l'image en noir et blanc.
Sépia	L'image enregistrée sera stockée dans un ton sépia.
Nég.Art	Opposée à ce qu'elles étaient dans l'image originale.
Mosaïque	Ajouter des carreaux mosaïques aux images. (Revue seulement)
Rouge	L'image devient rougeâtre.
Vert	L'image devient verdâtre.
Bleu	L'image devient bleuâtre.

Réglage du Horodateur

La fonction Datage peut être utilisée pour ajouter une date à vos images tandis que vous les prenez.

Option	Descrizione
Arrêt	Ne pas ajouter la date et l'heure enregistrées aux images imprimées.
Date	Ajoutez seulement la date enregistrée aux images imprimées.
Date et Horaire	Ajoutez la date enregistrée et la chronométré aux images imprimées.

Réglage du suivi de visage

Après initialisation de la fonction de suivi de visage, l'objectif verrouille le personnage principal de l'image et suit les mouvements. Utilisez aussi la technologie de zoom auto numérique pour entrer ou sortir la lentille du zoom qui vous permet de devenir le centre de mise au point.



Tips

- Suite à un appui à mi-parcours de l'obturateur, la zone de AF de couleur verte indique que la mise au point est effectuée.
- Le suivi de visage est alimenté par Arcsoft.
- Sous certaines influences environnementales, la fonction de suivi de visage peut être limitée.

Faisceau AF

La lampe AF permet de prendre des photos dans des conditions d'éclairage faibles.

Option	Descrizione
Arrêt	Désactive la lampe AF lors des prises de vue.
Auto	Le voyant AF s'allume automatiquement en cas de faible luminosité, en appuyant de moitié le bouton de l'obturateur.

Lecture

Revoir les images

1

Mettez sous tension, et réglez l'appareil photo sur le mode **LECTURE** (☞ page 13).

- La dernière image enregistrée apparaît sur le moniteur LCD.
- S'il n'y a pas aucune image enregistrée, un message [**Aucune image**] apparaît.

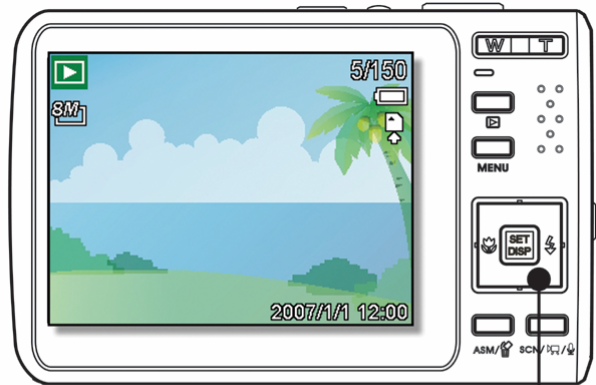

2

Appuyez sur la commande directionnelle ◀ ou ▶ (❶).

- Appuyez sur ◀ pour lire l'image précédente.
- Appuyez sur ▶ pour lire l'image suivante.

?

Astuce

- Maintenir enfoncé ◀ ou ▶ défile rapidement les images.

Revoir les Clips Vidéo

1

Mettez sous tension, et réglez l'appareil photo sur le mode **LECTURE** (☞ page 13).

2

Appuyez sur ◀ ou ▶ pour sélectionner le clip vidéo que vous voulez lire.

3

Commencez la lecture.

- Appuyez sur ▲ Pour commencer la lecture du clip vidéo.
- Appuyez sur ▼ Pour arrêter le clip vidéo, ou appuyez sur ▲ pour le mettre en pause. Lorsque le film est en pause, appuyez de nouveau sur ▲ pour reprendre.

?

Astuce

- Lors de la lecture d'un film, appuyez sur ▶ pour l'avance rapide ou ◀ pour revenir en arrière.
- Appuyez sur le déclencheur pour capturer une image fixe de la séquence lorsqu'elle est en pause.

1 Mettez sous tension, et réglez l'appareil photo sur le mode **LECTURE** (☞ page 13).

2 Sélectionnez une image.

- Appuyez sur ◀ ou ▶ (③) pour sélectionner l'image que vous voulez agrandir.
- Uniquement les photographies peuvent être agrandies et rognées.

3 Agrandissez l'image.

- Appuyer sur [T] (①) pour agrandir l'image, et la portion centrale de l'image est affichée. Vous pouvez utiliser le bouton (③) directionnel pour visualiser différentes parties de l'image agrandie.
- Appuyez sur le bouton **MENU** (②) pour le retour à la taille normale.

4 Recadrez l'image.

- Appuyez sur le bouton **SET** (④) pour régler le rognage de l'image.

5 Enregistrez l'image.

- Appuyez de nouveau sur le bouton **SET** (④) pour rogner l'image sélectionnée et enregistrez la en tant que nouvelle image.

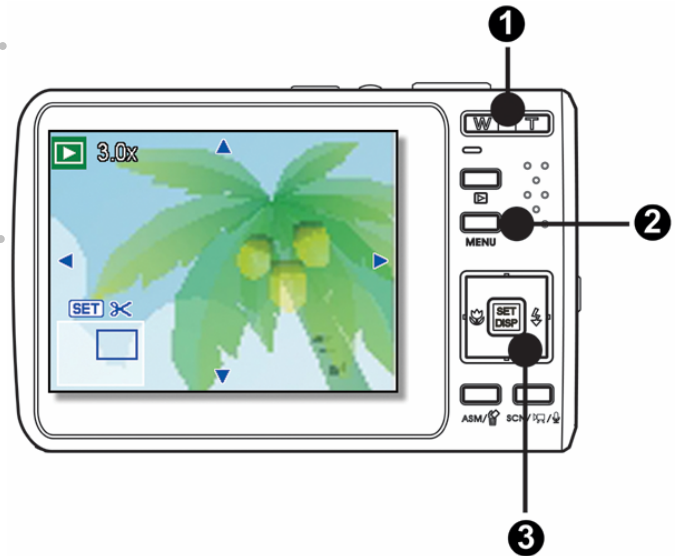

Utiliser la Réduction

- 1 Mettez sous tension, et réglez l'appareil photo sur le mode **LECTURE** (☞ page 13).
- 2 Appuyer sur le levier de zoom [W], un écran de réductions est affiché.
- 3 Utilisez la commande directionnelle pour sélectionner l'image désirée et appuyez sur [T] ou le Bouton REGLER pour afficher l'image sélectionnée en plein écran.



? Astuce

- Vous pouvez protéger ou supprimer des images multiples dans la miniature, voir les pages 40, 42.

Exécution d'un diaporama

- 1 Mettez sous tension, et réglez l'appareil photo sur le mode **LECTURE** (☞ page 13).
- 2 Entrez dans le diaporama.
 - Appuyez sur le bouton **MENU** (1), utilisez la commande directionnelle (2) pour sélectionner **Slide Show** (☞) et appuyez sur le bouton **SET** (2).
- 3 Changez les paramètres de diaporama.
 - Utilisez la commande directionnelle (2) pour régler l'intervalle de diaporama (🕒) la l'effet (☞) et la répétition (🔄).
 - Vous pouvez régler l'intervalle entre 1 et 10 secondes.
- 4 Lecture du diaporama.
 - Appuyez sur le bouton **SET** (2) pour commencer le diaporama.
 - Pendant le diaporama, appuyez sur le bouton **SET** (2) pour mettre en pause le diaporama et appuyez de nouveau sur le bouton **SET** pour reprendre.

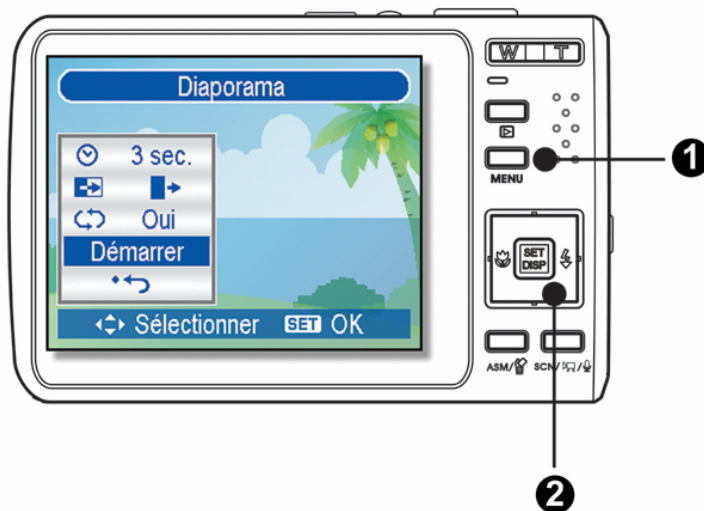

Supprimer des Fichiers

Effacement d'un seul Fichier

1

Mettez sous tension, et réglez l'appareil photo sur le mode **LECTURE** (☞ page 13).

2

Ouvrez le menu.

- Appuyez sur le bouton **MENU** (❶), puis utilisez la commande directionnelle (❷) sélectionner **SUPPRIMER** (🗑️) (❸) et puis appuyez sur le bouton **SET** (❹).

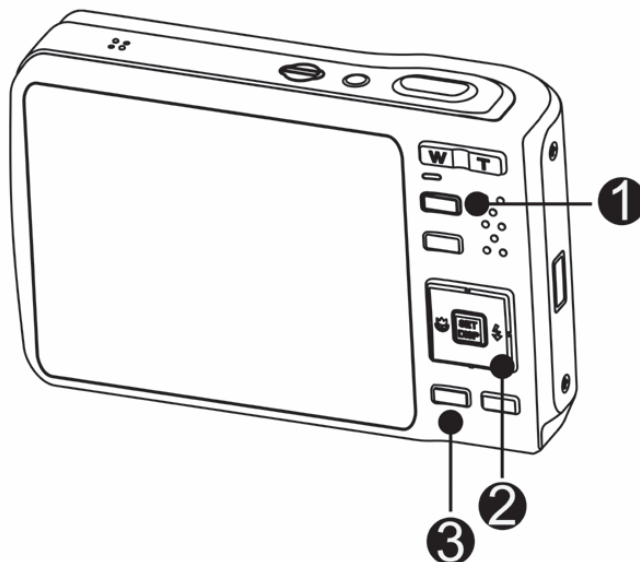

3

Appuyez sur ▲ ou ▼ pour sélectionner **Unique**, et puis appuyez sur le bouton **SET** (❹).

4

Appuyez sur ◀ or ▶ pour sélectionner l'image que vous voulez supprimer.

5

Appuyez sur le bouton **SET** pour supprimer l'image.

- Répétez l'étape 4~5 pour supprimer des images.



Astuce

- Pour supprimer rapidement l'image d'affichage actuelle
 1. Sélectionnez l'image que vous voulez supprimer.
 2. Appuyez sur le bouton 🗑️ (❸) pour afficher une barre de confirmation.
 3. Appuyez sur le bouton **REGLER** (❹) pour supprimer l'image d'affichage actuelle.
- Les images protégées ne peuvent pas être supprimées avec la fonction supprimer.

Supprimer des fichiers multiples

1 Mettez sous tension, et réglez l'appareil photo sur l'écran miniature (👉 page 38).

2 Ouvrez le menu.

- Appuyez sur le bouton **MENU**, puis appuyez sur ◀ ou ▶ pour sélectionner **SUPPRIMER** (🗑️) et puis appuyez sur le bouton **SET**.



3 Appuyez sur ▲ ou ▼ pour sélectionner [Sélectionner], et puis appuyez sur le bouton **REGLER**.

- Le cadre de l'image sélectionnée devient vert.

4 Sélectionnez des images multiples.

- Utilisez la commande directionnelle pour sélectionner l'image.
- Appuyez sur le bouton **REGLER** pour 🗑️ activer et désactiver . Répétez cette étape jusqu'à ce que toutes les images que vous désirez supprimer soient affichées avec une icône 🗑️.

5 Supprimez les images.

- Appuyez sur le bouton **MENU**, puis sélectionnez [Oui] et appuyez sur le bouton **REGLER**. Toutes les images sélectionnées seront supprimées.
- Pour annuler la suppression, appuyez sur le bouton **MENU** dans cette étape.

Supprimer tous les Fichiers

1 Mettez sous tension, et réglez l'appareil photo sur le mode **LECTURE** (👉 page 13).

2 Ouvrez le menu.

- puis utilisez la commande directionnelle pour sélectionner **Supprimer** (🗑️) et appuyez sur le bouton **REGLER**.

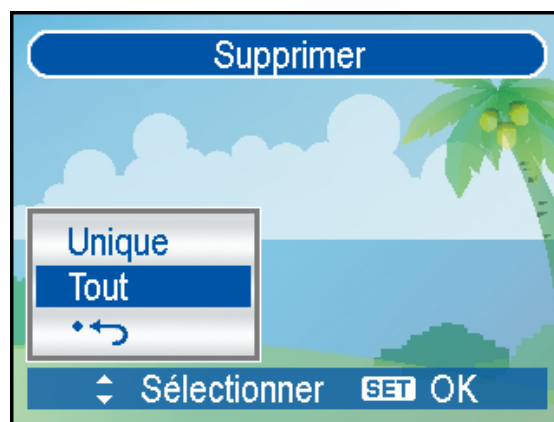

- Vous pouvez ouvrir le menu en plein écran ou en miniature.

3 Appuyez sur ▲ ou ▼ pour sélectionner **Tout**, et puis appuyez sur le bouton **SET**.

- 1 Appuyez sur le bouton **REGLER** pour supprimer toutes les images non protégées.

Protéger les fichiers

- 1 Mettez sous tension, et réglez l'appareil photo sur le mode **LECTURE** (☞ page 13).
- 2 Ouvrez le menu.
 - Appuyez sur le bouton **MENU**, puis utilisez la commande directionnelle pour sélectionner **Protéger**. (⊙π) et appuyez sur le bouton **REGLER**.
- 3 Appuyez sur ▲ ou ▼ pour sélectionner **Unique**, et puis appuyez sur le bouton **SET**.
- 4 Appuyez sur ◀ ou ▶ pour sélectionner l'image que vous voulez protéger.
- 5 Appuyez sur le bouton **SET** pour protéger l'image.
 - Lorsque le fichier est verrouillé, ⊙π apparaît sur le moniteur LCD.
 - Répétez l'étape 4~5 pour protéger les images.
 - Appuyez sur le bouton **SET** (AFFICHAGE) pour afficher le numéro de chaîne actuelle, mais il disparaîtra aussi 5 secondes après avoir appuyé dessus.

Protéger tous les Fichiers

- 1 Mettez sous tension, et réglez l'appareil photo sur le mode **LECTURE** (☞ page 13).
- 2 Ouvrez le menu.
 - Appuyez sur le bouton **MENU**, puis utilisez la commande directionnelle pour sélectionner **Protéger** (⊙π) et appuyez sur le bouton **REGLER**.
 - Vous pouvez ouvrir le menu en plein écran ou en miniature.

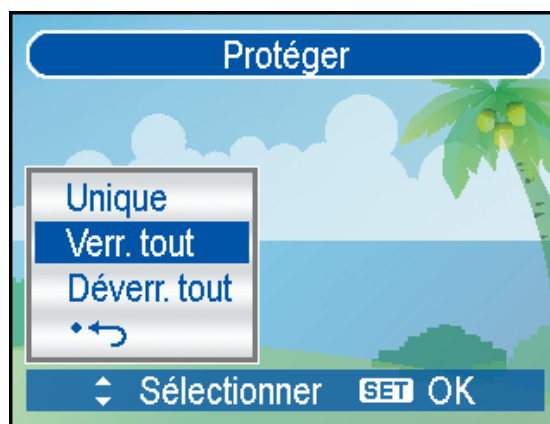

3

Appuyez sur ▲ ou ▼ pour sélectionner **VERROUILLER TOUS**, et puis appuyez sur le bouton **REGLER**.

- Appuyez sur le bouton **REGLER** pour ou déverrouiller tous les fichiers.

4

Appuyez sur le bouton **SET** pour protéger l'image.

Protéger des fichiers multiples

1

Mettez sous tension, et réglez l'appareil photo sur l'écran miniature (☞ page 38).

2

Ouvrez le menu.

- Appuyez sur le bouton **MENU**, puis appuyez sur ◀ ou ▶ pour sélectionner **Protéger** (⊞) et appuyez sur le bouton **REGLER**.

**3**

Appuyez sur ▲ ou ▼ pour sélectionner **[Sélectionner]**, et puis appuyez sur le bouton **REGLER**.

- Le cadre de l'image sélectionnée devient vert.

4

Sélectionnez des images multiples.

- Utilisez la commande directionnelle pour sélectionner l'image.
- Appuyez sur le bouton **REGLER** pour ⊞ activer et désactiver. Répétez cette étapes jusqu'à ce que toutes les images que vous désirez protéger soient affichées avec une icône ⊞.

5

Protégez les images.

- Appuyez sur le bouton **MENU**, puis sélectionnez **[Oui]** et appuyez sur le bouton **REGLER**. Toutes les images sélectionnées seront protégées.
- Pour annuler la protection, appuyez sur le bouton **MENU** dans cette étape.

Editer les Images

Tourner les Photographies

1 Mettez sous tension, et réglez l'appareil photo sur le mode **LECTURE** (☞ page 13).

2 Appuyez sur ◀ ou ▶ pour sélectionner l'image que vous voulez tourner.

3 Ouvrez le menu.

- Appuyez sur le bouton **MENU**, puis utilisez la commande directionnelle pour sélectionner **Pivoter** (☐↻) et appuyez sur le bouton **REGLER**.

4 Appuyez sur le bouton **SET** pour confirmer le changement l'image.

- Chaque pression pivote l'image de 90 degrés dans le sens des aiguilles d'une montre.

5 Appuyez sur ▲ ou ▼ pour sélectionner **OK**, et puis appuyez sur le bouton **REGLER** pour terminer de pivoter.

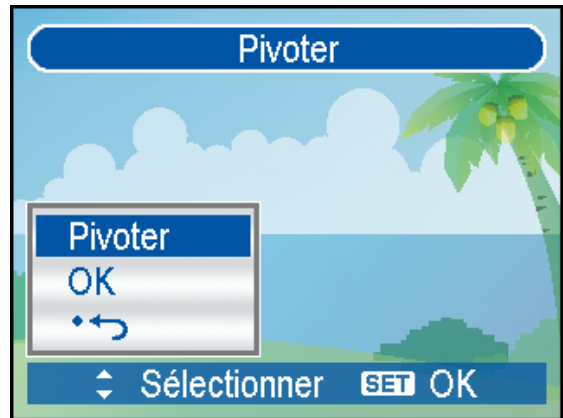

Modification de la taille de l'image

1 Mettez sous tension, et réglez l'appareil photo sur le mode **LECTURE** (☞ page 13).

2 Appuyez sur ◀ ou ▶ pour sélectionner l'image que vous voulez redimensionner.

3 Ouvrez le menu.

- Appuyez sur le bouton **MENU**, puis utilisez la commande directionnelle pour sélectionner **Redimensionner** (☐↻) et appuyez sur le bouton **REGLER**.

4 Appuyez sur ▲ ou ▼ pour sélectionner une option, et puis appuyez sur le bouton **SET**.

- L'image redimensionnée sera sauvegardée sous un nouveau nom de fichier.

! AVERTISSEMENT

- Uniquement une image de grande taille peut être redimensionnée à une plus petite.

Rglage de l'Effet Photo

- 1**
Mettez sous tension, et réglez l'appareil photo sur le mode **LECTURE** (👉 page 13).
- 2**
Appuyez sur ◀ ou ▶ pour sélectionner l'image que vous voulez tourner.
- 3**
Ouvrez le menu.
 - Appuyez sur le bouton **MENU**, puis utilisez la commande directionnelle pour sélectionner **Effet** (🌀) et appuyez sur le bouton **REGLER**.
- 4**
Appuyez sur le bouton **SET** pour confirmer le changement l'image ou appuyez sur le bouton **MENU** pour annuler.
 - L'image tournée sera sauvegardée sous un nouveau nom de fichier.

Copier les Fichiers

Vous pouvez vouloir copier les données depuis la mémoire interne de l'appareil vers la carte mémoire pour commodité.

1

Assurez-vous d'avoir inséré une carte mémoire dans votre appareil photo numérique. Réglez l'appareil photo sur le mode **LECTURE**.

( page 13).

2

Ouvrez le menu.

- Appuyez sur le bouton **MENU**, puis utilisez la commande directionnelle pour sélectionner

Copier vers carte () et appuyez sur le bouton **REGLER**.

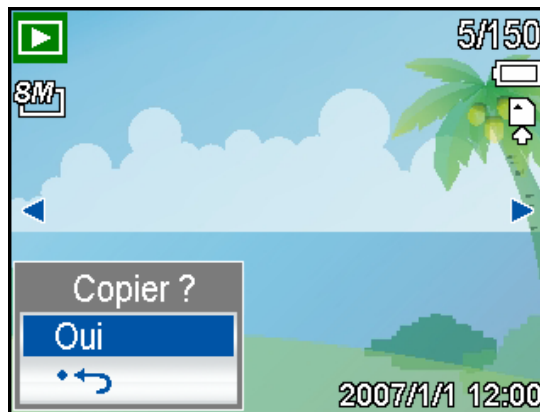

3

Appuyez sur **▲** ou **▼** pour sélectionner **UNIQUE**, puis appuyez sur le bouton **SET**.

- Pour copier toutes les images sur une carte mémoire en une fois, sélectionnez **TOUT** dans l'étape.

4

Appuyez sur **◀** ou **▶** pour sélectionner l'image que vous voulez copier sur une carte.

5

Sélectionner **[Oui]** et appuyez sur le bouton **SET** pour commencer la copie.

- Répétez l'étape 4~5 pour copier d'autres images.
- Appuyez sur le bouton **MENU** pour compléter ce réglage.

Réglage du DPOF

Les réglages d'Impression de l'appareil (DPOF) vous permettent de sélectionner les photographies enregistrées sur la carte mémoire et de spécifier le nombre de copies à imprimer par avance en utilisant l'appareil. Ceci est extrêmement utile pour envoyer des images à un service de développement photo ou pour imprimer sur une imprimante supportant la fonction d'impression directe.

1 Mettez sous tension, et réglez l'appareil photo sur le mode **LECTURE** (☞ page 13).

2 Ouvrez le menu.

- Appuyez sur le bouton **MENU**, puis utilisez la commande directionnelle pour sélectionner **DPOF** (☞) et appuyez sur le bouton **REGLER**.

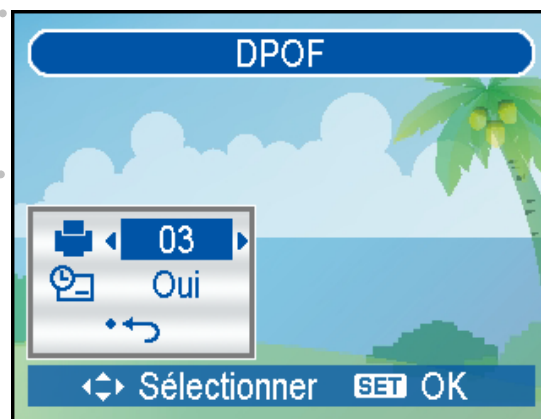

3 Appuyez sur ▲ ou ▼ pour sélectionner **UNIQUE**, puis appuyez sur le bouton **SET**.

- Pour régler le paramètre DPOF pour toutes les images en une fois, sélectionnez **TOUT** dans l'étape.
- Pour régler le paramètre DPOF sur le défaut initial, sélectionnez **REINITIALISER** dans l'étape.

4 Appuyez sur ◀ ou ▶ pour sélectionner l'image que vous voulez imprimer et le bouton **SET**.

5 Spécifier le nombre de copies.

- Appuyez sur ◀ ou ▶ pour spécifier le nombre de copies.
- Le nombre de copies peut être réglé de 0 à 30.
- Pour annuler ce paramètre DPOF d'image, réglez le nombre de copies sur 0.

6 Images pour l'impression.

- Appuyez sur ▼ et puis appuyez sur ◀ ou ▶ pour régler ou annuler l'horodatage de l'image actuelle.
- Répétez l'étape 4-6 pour régler d'autres images pour l'impression.

7 Appuyez sur ▼ pour appliquer le réglage ou appuyez sur le bouton **MENU** pour l'annuler.

8 Après avoir terminé tous les paramètres d'image, sélectionnez [*↶] et appuyez sur le bouton **REGLER** pour les appliquer.

Choix d'une Image de Démarrage

1 Mettez sous tension, et réglez l'appareil photo sur le mode **LECTURE** (☞ page 13).

2 Ouvrez le menu.

- Appuyez sur le bouton **MENU**, puis utilisez la commande directionnelle pour sélectionner **Image de démarrage** (📷) et puis appuyez sur le bouton **SET**.

3 Appuyez sur ◀ ou ▶ pour sélectionner une option, et puis appuyez sur le bouton **SET**.

- Un message "Terminé" apparaît.

4 Réglez l'appareil sur le mode **Configuration** (☞ page 17).

5 Appuyez sur ▲ ou ▼ pour sélectionner **Image de démarrage** (📷), puis appuyez sur ▶ ou sur le bouton **SET**.

6 Appuyez sur ▲ ou ▼ pour sélectionner une image désirée et appuyez sur le bouton **SET** pour appliquer le réglage.

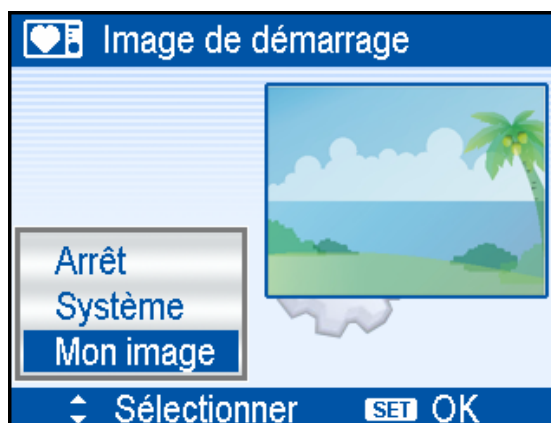

[Arrêt]: Désactiver l'image de démarrage.

[Système]: Utiliser l'image par défaut de l'appareil photo.

[Mon image]: Utilisez l'image que vous avez indiquée dans l'étape 3.

7 Appuyez sur le bouton **MENU** pour fermer le menu.

! AVERTISSEMENT

- L'image de démarrage ne sera pas supprimée même si l'image originale est supprimée ou la mémoire formatée.

Mise en place des connexions

Visualisation d'images sur télévision

Les images affichées sur l'écran LCD de l'appareil peuvent également être affichées sur un écran de télévision.

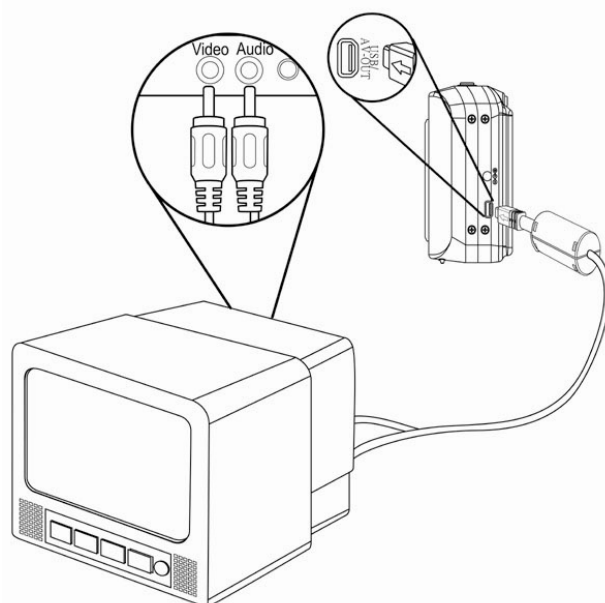

- 1**
Brancher le câble vidéo inclus dans le port de sortie TV de l'appareil. Brancher l'autre extrémité dans le port Vidéo de la télévision (👉 page 17).
- 2**
Mettre le signal d'entrée TV sur l'entrée vidéo. Se reporter à la documentation incluse avec la télévision pour plus d'informations.
- 3**
Tout ce qui s'affiche à l'écran LCD, tel que photo et extrait vidéo, défilement et capture d'image ou de vidéo, apparaîtra sur la télévision.

Télécharger les Images sur un Ordinateur

Il y a deux manières pour charger des fichiers depuis la mémoire interne de l'appareil ou de la carte SD sur un ordinateur:

- En insérant la carte SD dans un lecteur de carte mémoire
- En connectant l'appareil à un ordinateur en utilisant le câble USB fourni

Utilisation du Lecteur de Carte de Mémoire

1 Ejecter la carte SD depuis l'appareil et l'insérer dans un lecteur de carte SD qui est connecté à un ordinateur.

2 Ouvrir Poste de Travail ou l'Explorateur de Windows et double-cliquez sur l'icône de disque amovible qui représente la carte SD.

3 Copier les images depuis la carte dans un répertoire de votre choix sur le disque dur de votre ordinateur.

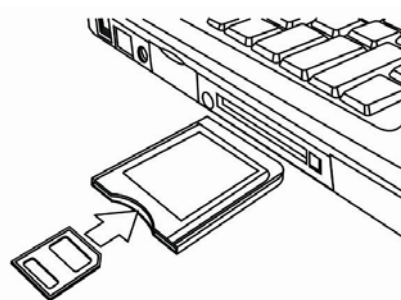

Connecter l'Appareil à un Ordinateur avec un câble USB

1 Installer le pilote logiciel USB inclus avec le CD-ROM.

2 Connecter le câble USB fourni à la sortie USB de l'ordinateur et allumer l'appareil

- L'écran LCD s'éteint quand la connexion avec l'ordinateur est réalisée correctement.

3 Ouvrir Poste de Travail ou l'Explorateur de Windows. Un "Disque Amovible" apparaît dans la liste des disques.

4 Double-cliquez sur l'icône "Disque Amovible" pour visualiser son contenu.

- Les fichiers enregistrés sur l'appareil se trouvent dans un répertoire nommé "DCIM".

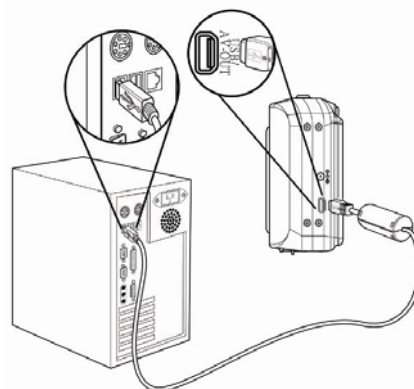

Appendice

A propos du Nom de Dossier et de Fichier

L'appareil photographique numérique crée une liste de répertoires de dossiers dans la mémoire interne ou sur la carte mémoire qui est utilisée pour organiser les photos, clips vidéo et autres informations.

Structure de Dossier

Les noms de dossiers débutent par un nombre à 3 chiffres de 100 à 999 et suivi par "DICAM", chaque dossier peut contenir jusqu'à 9999 fichiers. Si de nouveaux fichiers sont créés, un nouveau dossier nommé en séquence sera créé automatiquement.

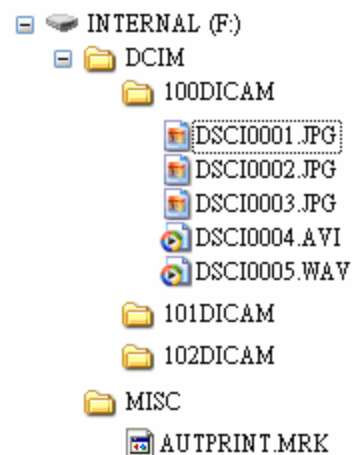

Attribution de nom de Fichier

Les noms de fichiers débutent par "DSCI" et sont suivis par un nombre de quatre chiffres qui augmente régulièrement. La numérotation de fichiers commence à 0001 quand un nouveau dossier est créé.

Si le numéro du dossier le plus élevé est 999 et que le numéro du fichier le plus élevé dépasse 9999, l'appareil affichera un message d'alerte "Impossible de créer un dossier". Quand il apparaît, essayez une des manières suivantes:

- Réinitialisez le numéro de fichier et insérez une nouvelle carte mémoire.
- Le numéro de dossier et le numéro de fichier sont réinitialisés et renumérotés depuis respectivement 100 et 0001.

! AVERTISSEMENT

- Ne changez pas les noms de dossiers et de fichiers dans la carte mémoire en utilisant votre ordinateur. Il peut être incapable de lire les données en utilisant l'appareil photo numérique.

Dépannage



















Problème	Cause	Solution
L'appareil ne s'allume pas	L'accumulateur est dans la mauvaise direction.	Remplacez l'accumulateur correctement.
	Les piles sont déchargées.	Remplacez ou rechargez-les.
	Le capot du compartiment accumulateur est ouverte.	Vérifiez la fermeture correcte du capot.
L'appareil ne prend pas de photos	Le flash se recharge	Attendez que le flash soit rechargé.
	La mémoire est pleine.	Insérez une nouvelle carte SD.
	La carte SD n'est pas formatée correctement	La carte peut être endommagée, utilisez une nouvelle carte.
L'image n'est pas enregistrée lors de la pression sur le déclencheur	Le flash se recharge	Attendez que le flash soit rechargé.
	La mémoire est pleine.	Insérez une nouvelle carte SD.
Le flash ne se déclenche pas	Le flash est désactivé.	Activez le flash.
L'image est floue ou	L'appareil a bougé lors de la prise de vue.	Maintenez l'appareil immobile lors de la prise de vue.
	Le sujet se trouvait en dehors de la portée de l'appareil.	Activez le mode Macro si le sujet se trouve à 15 cm (grand angle) ou 50 cm (téléphoto) / désactivez le mode macro pour les sujets lointains.
l'image n'apparaît pas sur l'écran LCD	Vous avez chargé une carte contenant des images non DCIF provenant d'un autre appareil.	Cet appareil ne peut afficher les images non DCIF.
Les images enregistrées ne sont pas sauvegardées en mémoire	L'appareil a été éteint avant que l'image ne soit écrite en mémoire	Si l'indicateur de faible charge apparaît, remplacez l'accumulateur immédiatement.
Transfert d'images sur un ordinateur impossible après connexion du câble USB	Le pilote USB n'est pas installé.	Installez le pilote USB avant de connecter l'appareil à l'ordinateur / allumez l'appareil.
Erreur carte	La carte mémoire peut ne pas avoir été formatée correctement	Reformatez la carte mémoire au format FAT en utilisant un lecteur de cartes sous Windows.















Caractéristiques techniques

Capteur	8.0 MégaPixel CCD, Taille : 1/2,5 pouce
Objectif	Longueur focale : f = 6.2 (W) ~ 18.6 (T) mm , Zoom optique : 3x; Zoom numérique : 4x
Affichage LCD couleur	LCD 3.0", 230.000
Plage de mise au point	Mode Macro : (Grand) 50 cm à infinity, (Téléphoto) 40 cm à infinity
Ouverture	F/ 2.8 (W), 5.2 (T)
Obturateur	8 ~ 1/2000 sec.
Format de fichiers	Fixes : format compatible EXIF 2.2 (compression JPEG). PictBridge, compatible DCF. Reconnaît DPOF, vidéo: AVI, Audio: WAV
Résolution	Images: 3264 x 2448 (8M) / 3264 x 2176 (3:2) / 3200 x 1800 (16:9) / 2816 x 2112 (6M) / 2304 x 1728 (4M) / 1600 x 1200 (2M) / 640x480 (VGA) Video: 848 x 480 / 640 x 480 / 320 x 240
Mode Scène	Programme, Vidéo, Enreg. Voix, Mode Q, Portrait, Paysage, Coucher de soleil, Contre-jour, Scène de nuit, Sports, Soirée, Neige, Enfants, Bougie, Feu d'artifice, Portrait de nuit, Peau douce, Eau coulante douce, Nourriture, Bâtiment, Texte
Sensibilité	Auto, ISO 50, ISO 100, ISO 200, ISO 400, ISO 800, ISO 1600
Balance des Blancs	Auto, Lumière du Jour, Nuageux, Tungstène, Fluorescent Elevé, Fluorescent Faible, Personnalisé
Compensation d'exposition	-2EV à +2EV par écarts d'un tier de stop.
Mesure Expo.	Centre, Multi, Spot
Rafale	Pour acquérir 4 images successives
Temporisation automatique	2 sec., 10 sec., Double, Rafale
Flash	Flash auto, Réduction des yeux rouges, Toujours active, Sync. Lente, Toujours désactivé
Effet photo	Noir/blanc, Sépia, Négatif, Mosaïque, Rouge, Vert, Bleu
Stockage des images	Interne : 16 Mo mémoire flash intégrée Externe : Carte SD 2 GB / SDHC 4 GB (en option)
Système TV	NTSC / PAL
Alimentation	Batterie : 2 piles AA 2x AA aux nickel-métal-hydrure rechargeables. (en option)
Température ambiante	Fonctionnement : 0 à 40°C, Stockage : -20 à 60°C
Microphone	Intégré
Haut-parleur	Intégré
Dimension	97.5 x 62.5 x 25 mm
Poids	Boîtier sans batterie : ± 150 grammes

* Ces spécifications peuvent être modifiées sans préavis.

Liste des fonctions disponibles

Mode		Prise de photo																																																																																																																																																																																																																																																																																																																																																												
		Mode de scène																																																																																																																																																																																																																																																																																																																																																												
Fonction	Obturbateur & Objectif															Button																																																																																																																																																																																																																																																																																																																																														
	AF une fois	AF continu	Fixé infini	Vitesse de l'obturateur																																																																																																																																																																																																																																																																																																																																																										

Mode	Prise de photo																		
	P	A	S	M															
Fonction	Mode de scène																		

◆ : Paramètre d'usine ● : Par défaut ○ : Disponible x : Non disponible.
 : Le paramètre est retenu même après le basculement de mode ou la mise hors tension.
 : Régler sur [désactivé] après la mise hors tension.
 : Désactiver la fonction.

Assistance à la clientèle

Pour plus d'informations sur notre gamme complète de produits : www.plawa.com

Hotline SAV & Réparation (UE) :

00800 75 292 100 (depuis le réseau fixe)

Hotline SAV & Assistance (ALL) :

0900 1000 042 (1.49 Euro/ min. depuis le réseau fixe allemand)

Service clientèle / Contact international:

support-apdc@plawa.com (Anglais / Allemand)

Manufactured by

plawa-feinwerktechnik GmbH & Co. KG

Bleichereistr. 18

73066 Uhingen

Allemagne

AGFAPHOTO est utilisé sous licence d'Agfa-Gevaert NV & Co. KG. La société Agfa-Gevaert NV & Co. KG. ne fabrique pas ce produit et n'assure ni la garantie produit ni l'assistance correspondantes. Pour obtenir des informations sur le service après-vente, l'assistance et la garantie, veuillez contacter le distributeur ou le fabricant. Contact : AgfaPhoto Holding GmbH, www.agfaphoto.com

Evacuation des équipements usagés par les utilisateurs dans les foyers privés au sein de l'Union européenne



La présence de ce symbole sur le produit ou sur son emballage indique que vous ne pouvez pas vous débarrasser de ce produit de la même façon que vos déchets courants. Au contraire, vous êtes responsable de l'évacuation de vos équipements usagés et à cet effet, vous êtes tenu de les remettre à un point de collecte agréé pour le recyclage des équipements électriques et électroniques usagés. Le tri, l'évacuation et le recyclage séparés de vos équipements usagés permettent de préserver les ressources naturelles et de s'assurer que ces équipements sont recyclés dans le respect de la santé humaine et de l'environnement. Pour plus d'informations sur les lieux de collecte des équipements usagés, veuillez contacter votre mairie, votre service de traitement des déchets ménagers ou le magasin où vous avez acheté le produit.

Déclaration de conformité

Par la présente, nous déclarons que le produit désigné ci-après :

Appareil photo numérique, DC-8330i a été testé et trouvé conforme aux exigences de la directive communautaire concernant le rapprochement des législations des Etats membres relatives à la directive CEM 2004/108/EC. Les standards et normes suivants ont été utilisés pour l'évaluation de la compatibilité électromagnétique :

EN55022: 1998+A1:2000+A2:2003

EN55024: 1998+A1:2001+A2:2003

IEC 61000-4-2:1995+A1:1998+A2:2000

IEC 61000-4-3:2002+A1:2002

IEC 61000-4-4:2004

IEC 61000-4-6:1996+A1:2000

IEC61000-4-8:1993+A1:2000

L'appareil arbore le label CE.

Conformité FCC et avertissement

Cet appareil est conforme à la section 15 des règlements du FCC. Son utilisation est sujette aux deux conditions suivantes : 1.) Cet appareil ne peut causer d'interférences dangereuses et 2) Cet appareil doit pouvoir supporter les interférences reçues, y compris celles qui pourraient provoquer un fonctionnement incorrect.

Cet appareil a subi des tests montrant qu'il se trouve dans les limites des périphériques de classe B selon la Section 15 des règles FCC. Ces limites ont été conçues pour fournir une protection raisonnable contre les interférences dans une installation domestique. Cet équipement génère, utilise et peut émettre des fréquences radio et, s'il n'est pas utilisé en suivant les instructions, peut provoquer des interférences dangereuses dans les communications radio. Il n'y a cependant aucune garantie que cet appareil ne provoquera pas d'interférences dans une certaine installation. Si cet appareil crée des interférence avec votre radio ou télévision, ce que vous pouvez déterminer en allumant et en éteignant l'appareil, nous vous recommandons d'essayer l'une des méthodes suivantes pour résoudre le problème :

- Réorientez ou déplacez l'antenne de réception.
- Augmentez la séparation entre l'appareil et l'équipement.
- Connectez l'équipement à une prise sur un circuit différent de celui de l'équipement de réception.
- Consultez un revendeur radio/TV pour de plus amples informations.

Toute modification non approuvée par l'organisme responsable pour le respect des normes peut interdire l'utilisation de l'appareil. Si des câbles d'interface blindés ont été fourni avec le produit ou si des composants supplémentaires ont été spécifié pour l'utilisation avec l'appareil, ces derniers doivent être utilisé pour assurer le respect des règles FCC.